

Clean Air
Optima®

Manual

Circulator-fan with ionizer Clean Air Optima® CA-404B

User manual
Gebrauchsanweisung
Gebruiksaanwijzing
Mode d'emploi
Manual del usuario
Instrukcja obsługi
Užívateľská príručka
Manual de utilizare
Naudotojo vadovas
Kasutusjuhend
Lietošanas pamācība
Руководство пользователя
Прирачник за користење

Find more languages on:
[www.cleanairoptima.com/
info/manuals](http://www.cleanairoptima.com/info/manuals)



Read these instructions carefully before you start using the circulator-fan and keep the manual for later usage.

© Copyright: Clean Air Optima®



CA-404B

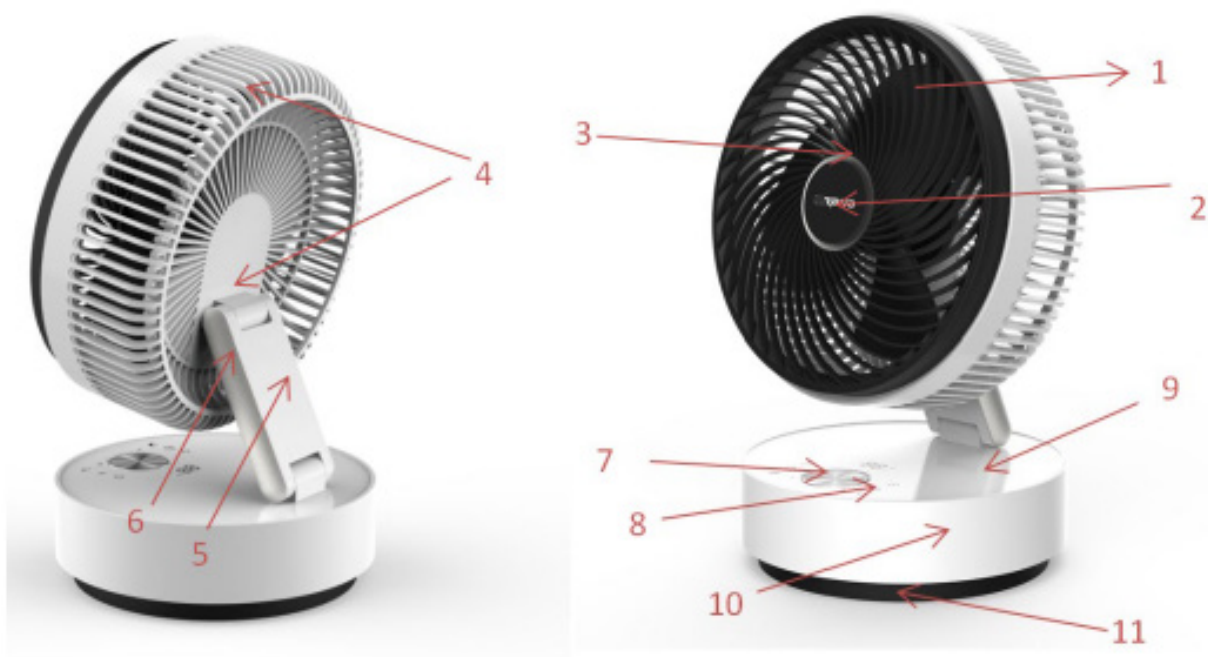

English

Thank you for purchasing the Clean Air Optima® Circulator-fan with ionizer CA-404B. We wish you many years to have a pleasant room climate and healthy indoor air with this efficient and effective Clean Air Optima® product.

These instructions describe the safety precautions to be observed during operation. They are meant to prevent injuries and to avoid damaging the device.

Description of the device

The device consists of the following main components:

1. Removable protection grid
2. Protection grid cover
3. Protection grid decoration net
4. Protection grid rear
5. Foldable stand
6. Foldable stand cover
7. Steppless speed switch knob
8. Digital display
9. Top of the housing
10. Housing
11. Foot

Safety warnings

This device may only be used in accordance with these safety instructions. Take the following steps to minimize the risk of personal injury caused by for example electric shocks or fire.

1. Only for indoor use. Do not use or store outdoors.
2. Use proper voltage: AC 220V - 240V, 50/60Hz
3. Make sure that the air outlets are always free, clean up dust, hair and other obstruction for the airflow and at the air outlets.
4. Keep your hair, clothes, jewels or fingers away from the air outlets.
5. The device is not intended to be used by children or persons with reduced physical-, sensory- or mental capabilities, unless they are supervised by a person responsible for their safety.
6. Children should be kept away unless continuously supervised.
7. To safely use the device, put it in a steady, horizontal position. Do not move while using.
8. Do not use the device when there is visible damage on the electrical cord or on the device itself. Do not repair the device yourself in case of damage. Never pull the device by its cord. If the power cord is damaged, then it must be replaced by an authorized service person to prevent electric shock or fire.
9. Repairs may only be performed by authorized service personal. Do not try to repair the device yourself to prevent electric shock or fire.
10. Always remove the plug from the socket when the device is not being used or when you clean internal or external parts of it.
11. Do not use the device in rooms where inflammable liquids or gases are stored, close to heat sources or in particularly humid rooms like the bathroom, shower or swimming pool.
12. To prevent malfunctions, never insert strange objects into the device.
13. Never disassemble or replace the device's inner parts.
14. Do not place the device in direct sunlight, to avoid that the device discolours.
15. Never immerse the unit in water or other liquids.
16. Do not touch the power cord with wet hands.
17. Clean the device before storage. Store the machine in a cool and dry place outside the reach of children.
18. Do not ingest the battery, the battery is a Chemical Burn Hazard.
19. This device contains a coin / button cell battery. If the coin / button cell battery is swallowed, it can cause severe internal burns in just 2 hours and can lead to serious complaints or decease.
- 20.Keep new and used batteries away from children.
21. If the battery compartment does not close securely, stop using the device and keep it away from children.
- 22.If you think batteries might have been swallowed or placed inside any part of the body, seek immediate medical attention.
- 23.The batteries contain materials, which are hazardous to the environment, they must be removed from the device before it is scrapped and that they are disposed safely.
- 24.Use, maintain and clean the device as described in this manual.

Features

1. Stepless Speed Switch Knob with 24 speed levels.
2. Timer function 1 - 12 hours.
3. Remote control function.
4. Negative ion >3.000.000 /cm³.
5. Oscillation function, automatic swing in horizontal direction up to 90°; manual swing in vertical direction up to 180°.
6. Sleep Air Flow mode.
7. The display led lights will automatically turn off after 1 minute of use and or inactivity of the display.
8. Foldable for easy storage.
9. Uninterruptible power memory function.
10. Dynamic Natural Air Flow

Installation and Operating instructions

The package contains: circulator-fan, remote control and instruction manual.

Assembling the device

1. Take out the device from the package.
2. Carefully put the device on a stable surface.
3. The device needs to be positioned at least 20 cm from a wall.



Operating Functions

Plug in the device: you will hear an acoustic sound “Bi, Bi”.



ON/OFF button

Press the  button, the circulator-fan starts working. Press it again, the device turns off.

Stepless Speed Switch Knob

Turn the  switch knob to the right to increase the wind speed levels. The digital display will show the corresponding wind speed level. If you continue to rotate to the right you will reach an maximum wind speed level of 24 and you will hear the acoustic sound “Bi”. Rotate the  switch knob to the left to decrease the wind speed level. If you continue to rotate to the left you will reach an minimum wind speed level of 1 and you will hear the acoustic sound “Bi”.

Dynamic Natural Air Flow

Press the  button, to turn on the Dynamic Natural Air Flow mode, the digital display will show level 8. Use the  switch knob and rotate to the right to switch to level 16 and 24 or switch back to 16 and 8 by rotating the  switch knob to the left.

24 levels are divided into three groups

1 – 8 low level = level 8 on display

9 – 16 middle level = level 16 on display

17 – 24 high level = level 24 on display

The wind speed levels in 8, 16 and 24 are preprogrammed for the Dynamic Natural Air Flow, the circulator-fan will operate according to the diagram below:

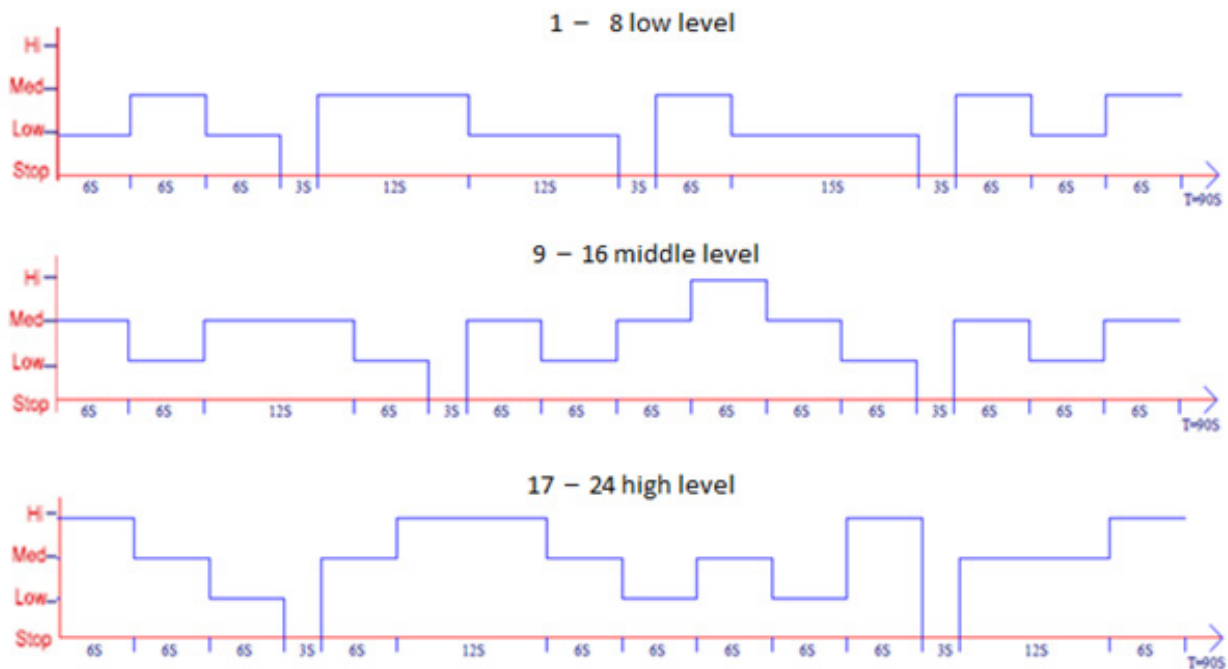

Press  again to turn off the Dynamic Natural Air Flow mode.

Sleep Air Flow

Press the  button, to turn on the Sleep Air Flow mode, the digital display will show level 6.

The wind speed levels can be adjusted from level 6 to level 1 with the  switch knob by rotating to the left. When operating for example in Sleep Air Flow mode level 6, the wind speed will be reduced by one level (6 to 5, 5 to 4, 4 to 3, 3 to 2, 2 to 1, 1 = continuous) every 30 minutes.

Press  again to turn off the Sleep Air Flow mode.

Timer

Pressing the  button, sets the timer. The timer function determines how many hours the

circulator-fan will operate. You can set the timer simply by turning the  switch knob to the right or left and the digital display will show the selected time you would like to run the device. The timer can be set from 1 hour to 12 hours. As time passes, the time value decreases until it goes to 00:00 hours and the device shuts off.

Press  again to turn off the Timer function.

90° Oscillation

Pressing the  button, sets the 90° automatic oscillation. The circulator-fan will oscillate to the right angle of 45° and to the left angle of 45°.

Press  again to turn off the 90° Oscillation function.

Negative Ion

Pressing the  button, will activate the negative ion generator with a total capacity of > 3.000.000 negative ions / cm³ that are spread from the fan air flow through out the entire room and thereby neutralize pollutants and smells. Negative ions attach onto dust particles, microorganisms and other unwanted particles in the air and connect them to each other. This way, the particles become heavier than air and fall onto the ground so that you can no longer breathe them in.

Negative ions are most found in the forest, mountains and by the sea. Negative ions ensures fresh and healthy air.

Press  again to turn off the Negative Ion function.

Remote control

The buttons on your remote control:

1. ON/OFF
2. Timer
3. 90° oscillation
4. Program setting
5. Wind speed level 1-24
6. Negative ion

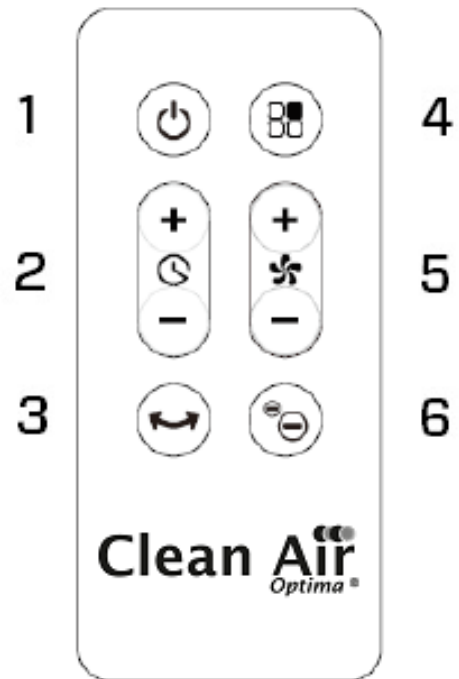

Replacing batteries in the remote control

1. Open the battery cover at the back side of the remote control to place the battery. (see picture 1).
2. To place the battery: there is a “security tab” at the bottom of the remote control that you first have to slide to the right and then pull out the battery holder. (see picture 2). Insert the battery with the correct polarity. (see picture 3).
3. Push the battery cover back into the remote control.

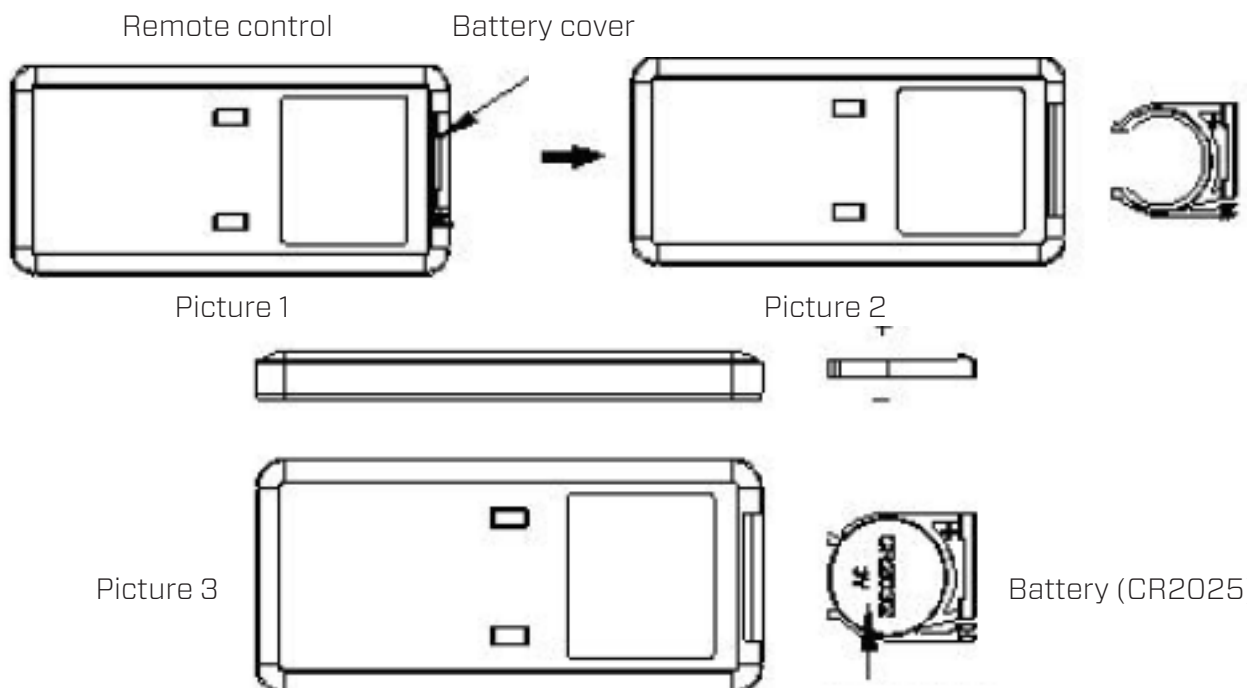

Cleaning and maintenance

1. Before cleaning the device, unplug the power cord.
2. Clean the housing with a soft moisture cloth. Do not use chemical solvent (such as benzene, alcohol, gasoline). The surface may be damaged or even the whole case may be deformed. The circulator-fan has an detachable front for easy cleaning (see picture 1). Use a Philips-head screwdriver and remove the screw from the rear protection grid (see picture 2). Then turn the detachable front on the **front side** a quarter to the left and take out the grid. You can now remove dirt and dust from the blades with a soft moisture cloth (see picture 3).
3. Do not sprinkle water on the device.
4. If the circulator-fan is not used for a longer period of time, we advise to clean the device carefully and let it dry. The device has to be stored in a cool and dry place.

Picture 1



Picture 2



Picture 3



Troubleshooting

The following is a troubleshooting guide to help you solve any issues that you may have using the **Clean Air Optima® Circulator-fan CA-404B**

Problem	Possible Cause	Solution
Device does not switch on	Power plug not plugged in ON / OFF button not activated	Plug in device Press ON / OFF button
Device is noisy	There may be too much dust on the device/fan blades The device is on an unstable surface	Clean the device and fan blades Place the device on solid and even ground
The remote control does not work	Check if the battery is installed Check if the battery is in-stalled correctly Check the capacity of the battery Check the remote control distance exceeds the range	Install the battery Install the battery correctly Replace te battery Range is within 5 meters from the front-side of the device

WARNING!

If the above recommended solutions do not work, please contact **Clean Air Optima®** technical support at the telephone number for your region. Do not attempt to disassemble, reassemble, or repair the device as this may void the warranty.

Specifications

Model	CA-404B
Rated voltage	220V - 240V, 50/60Hz
Rated power	Max. 25W
Noise level	< 10dB(A) (Speed 1) ≤ 55dB(A) (Speed 24)
Airflow	660m ³ /H
Turning circle	Horizontal 90° Automatic oscillation Vertical 180° Manual rotation
Dimensions	240 x 240 x 345 mm
Weight	2,1 kg
Colour	Black
Carried standard	IEC/EN 60335-1 IEC/EN 60335-2-80 IEC/EN 62233:2008
Complies with EU regulations	CE / WEEE / RoHS

Ask your retailer or your municipality for updated information regarding the disposal of the packaging and of the device.



Service

Warranty Certificate for the Clean Air Optima® Circulator-fan with ionizer CA-404B.

Date of purchase:
Customers name:
Address:
Telephone:
Email:
Seller's name:
Address:

1. Please fill in completely this Warranty Certificate. Send it with the invoice and the unit, postage pre-paid and using the original packing box, to your distributor. Make sure to include the appropriate return postage for the package.
2. Please enclose a short description of the damage, fault or malfunction, and the circumstances under which these problems arose.

The **Clean Air Optima® Circulator-fan with ionizer CA-404B** is subjected to strict testing procedures before leaving the factory. If within 2 years from the date of purchase the product does not perform according to the specifications, because of factory defects, the purchaser is entitled to free repairs or replacement of parts upon presentation of this warranty (provided that the malfunction or damage to the device and/or parts occurred under normal operating conditions). What is covered: All parts defective in material and workmanship. For how long: two years from purchase date. What we will do: Repair or replace any defective parts.

Other Conditions

The provisions of this warranty are in lieu of any other written warranty whether express or implied, written or oral, including any warranty of merchantability or fitness for a particular purpose. The manufacturer's maximum liability shall not exceed the actual purchase price paid by you for the product. In no event shall the manufacturer be liable for special, incidental, consequential, or indirect damages. This warranty does not cover a defect that has resulted from improper or unreasonable use or maintenance, faulty assembly, accident, natural catastrophes, improper packing, or unauthorized tampering, alteration, or modification as determined solely by us. This warranty is void if the label bearing the serial number has been removed or defaced.

Thank you for reading!



Share your feedback about the Clean Air Optima®
Circulator-fan with ionizer CA-404B on:
www.cleanairoptima.com



For frequently asked questions about the CA-404B go to:
www.cleanairoptima.com and search for the CA-404B.



Download PDF instruction manual on:
www.cleanairoptima.com/info/manuals



Watch all Clean Air Optima® Product
animation video's on:
www.youtube.com

Clean Air Optima International B.V. | David Ricardostraat 9-7 / 9-9 | 7559 SH Hengelo (ov)
The Netherlands | Phone: +31 (0) 74 - 2670145

Clean Air Optima Germany GmbH | Enschedestraße 14 | 48529 Nordhorn | Germany
Phone: +49 (0) 5921 879-121

E-mail: info@cleanairoptima.com

Internet: www.cleanairoptima.com

CA-404B

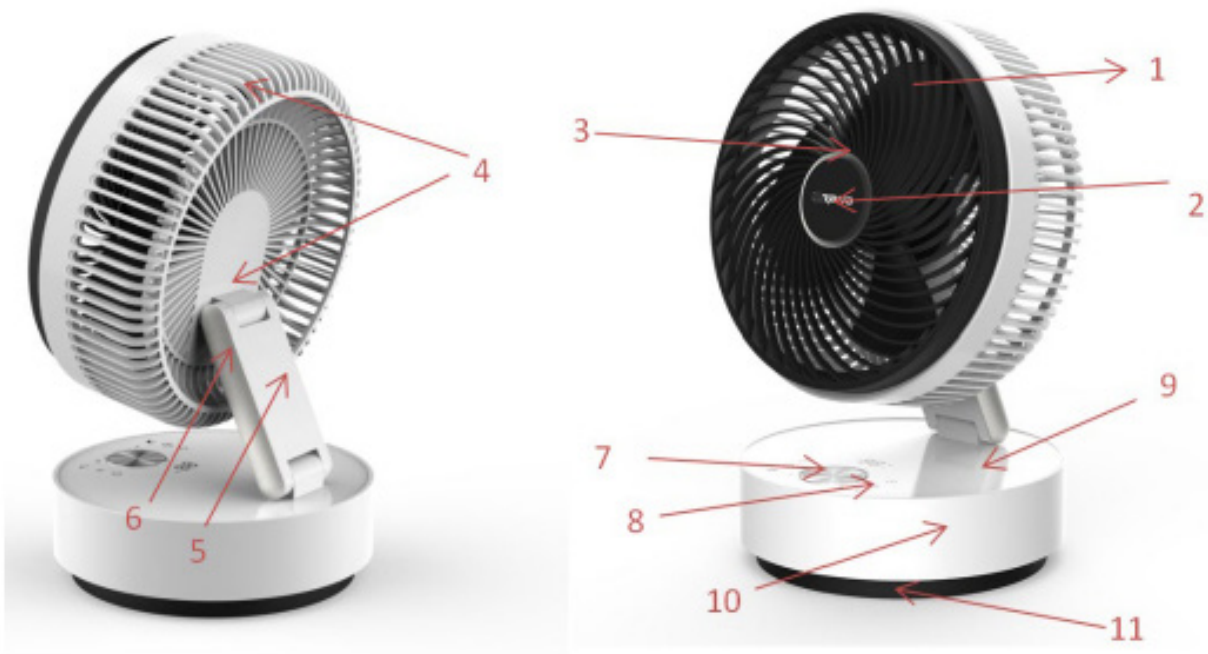

Deutsch

Vielen Dank, dass Sie sich für den Clean Air Optima[®] Zirkulator-Ventilator mit Ionisator CA-404B entschieden haben.

Wir wünschen Ihnen viele Jahre angenehmes Raumklima und gesunde Raumluft mit diesem effizienten und effektiven Clean Air Optima[®] Produkt.

Diese Anleitung beschreibt die Sicherheitsvorkehrungen, die im Betrieb zu beachten sind. Sie sind dafür vorgesehen, Verletzungen vorzubeugen und Beschädigungen am Gerät zu vermeiden.

Beschreibung des Geräts

Das Gerät besteht aus folgenden Hauptkomponenten:

1. Abnehmbares Schutzgitter
2. Schutzgitterabdeckung
3. Schutzgitter-Dekorationsnetz
4. Schutzgitter hinten
5. klappbarer Ständer
6. Klappbare Ständerabdeckung
7. Geschwindigkeitsregler für stufenlose Geschwindigkeit
8. Digitale Anzeige
9. Oberseite des Gehäuses
10. Gehäuse
11. Fuß

Sicherheitshinweise

Dieses Gerät darf nur in Übereinstimmung mit diesen Sicherheitshinweisen verwendet werden. Führen Sie die folgenden Schritte aus, um das Verletzungsrisiko für Personen (z.B. durch Stromschläge oder Feuer) zu minimieren.

1. Nur für Innenräume geeignet. Nicht im Freien verwenden oder lagern.
2. Die richtige Spannung verwenden: AC 220 V - 240 V, 50/60 Hz
3. Achten Sie darauf, dass die Luftauslässe immer frei sind. Beseitigen Sie Staub, Haare und andere Hindernisse für den Luftstrom und an den Luftauslässen.
4. Halten Sie Haare, Kleidung, Schmuck oder Finger von den Luftauslässen fern.
5. Das Gerät ist nicht für die Verwendung durch Kinder oder Personen mit eingeschränkten körperlichen, sensorischen oder geistigen Fähigkeiten bestimmt, es sei denn, diese Personen werden von einer für ihre Sicherheit verantwortlichen Person beaufsichtigt.
6. Kinder müssen vom Gerät ferngehalten werden, außer die Kinder sind unter ständiger Aufsicht.
7. Stellen Sie das Gerät zum sicheren Gebrauch in eine stabile, horizontale Position. Beim Gebrauch nicht bewegen.
8. Verwenden Sie das Gerät nicht, wenn sichtbare Schäden am Netzkabel oder am Gerät selbst vorhanden sind. Reparieren Sie das Gerät nicht selbst, wenn es beschädigt ist. Ziehen Sie das Gerät niemals an seinem Kabel. Wenn das Netzkabel beschädigt ist, muss es von einem befugten Servicemitarbeiter ausgetauscht werden, um Stromschlag oder Feuer zu vorbeugen.
9. Reparaturen dürfen nur von befugtem Servicepersonal durchgeführt werden. Um Stromschlägen oder Feuer vorzubeugen: Nicht versuchen, das Gerät selbst zu reparieren.
10. Immer den Stecker aus der Steckdose ziehen, wenn das Gerät nicht benutzt wird, oder wenn Sie innere oder äußere Teile des Geräts reinigen.
11. Verwenden Sie das Gerät nicht in Räumen, in denen brennbare Flüssigkeiten oder Gase aufbewahrt werden, in der Nähe von Wärmequellen oder in besonders feuchten Räumen wie dem Badezimmer.
12. Um Fehlfunktionen vorzubeugen: Führen Sie keine Fremdkörper in das Gerät ein.
13. Nie die inneren Teile des Geräts zerlegen oder ersetzen.
14. Das Gerät nicht in direktem Sonnenlicht aufbewahren, damit sich das Gerät nicht verfärbt.
15. Nie das Gerät in Wasser oder andere Flüssigkeiten eintauchen.
16. Das Netzkabel nicht mit nassen Händen berühren.
17. Reinigen Sie das Gerät vor der Lagerung. Bewahren Sie das Gerät an einem kühlen und trockenen Ort außerhalb der Reichweite von Kindern.
18. Die Batterie nicht verschlucken, die Batterie stellt eine chemische Verbrennungsgefahr dar.
19. In diesem Gerät befindet sich eine Knopfzelle / Knopfbatterie. Wenn die Knopfzellenbatterie verschluckt wird, kann sie innerhalb von nur 2 Stunden schwere innere Verbrennungen verursachen und zu schweren Beschwerden oder zum Tod führen.
20. Halten Sie neue und gebrauchte Batterien von Kindern fern.
21. Wenn sich das Batteriefach nicht sicher verschließen lässt: Verwenden Sie das Gerät nicht mehr und halten Sie es von Kindern fern.
22. Wenn Sie glauben, dass Batterien verschluckt wurden oder sich in irgendeinem Teil des Körpers befinden: Suchen Sie sofort einen Arzt auf.
23. Die Batterien enthalten umweltgefährdende Stoffe, sie müssen vor dem Entsorgen aus dem Gerät entfernt und sicher entsorgt werden.
24. Verwenden, warten und reinigen Sie das Gerät wie in dieser Anleitung beschrieben.

Merkmale

1. Geschwindigkeitsregler mit 24 Geschwindigkeitsstufen.
2. Timerfunktion 1 - 12 Stunden.
3. Fernbedienungsfunktion
4. Negative Ionen >3.000.000 /cm³.
5. Oszillationsfunktion, automatisches Schwenken in horizontaler Richtung bis 90°; manuelles Schwenken in vertikaler Richtung bis 180°.
6. Schlaf-Luftstrom-Modus.
7. Die LED-Beleuchtung des Displays schaltet sich nach 1 Minute Verwendung und/oder Inaktivität des Displays automatisch aus.
8. Zusammenklappbar für einfache Lagerung.
9. Unterbrechungsfreie Speicherfunktion.
10. Dynamischer natürlicher Luftstrom

Installations- und Betriebsanleitung

Inhalt der Verpackung: Zirkulator-Ventilator, Fernbedienung und Bedienungsanleitung.

Zusammenbau des Geräts

1. Nehmen Sie das Gerät aus der Verpackung.
2. Stellen Sie das Gerät vorsichtig auf einen stabilen Untergrund.
3. Das Gerät muss in mindestens 20 cm Entfernung von einer Wänden aufgestellt werden.



Bedienfunktionen

Stecken Sie das Gerät ein: Sie hören einen akustischen Ton „Bi, Bi“.



Taste ON / OFF

Drücken Sie auf die Taste , der Zirkulator-Ventilator geht in Betrieb. Drücken Sie noch einmal auf die Taste. Das Gerät schaltet sich aus.

Stufenloser Geschwindigkeitsregler

Drehen Sie den Geschwindigkeitsregler  nach rechts, um die Windgeschwindigkeitsstufen zu erhöhen. Die Digitalanzeige zeigt die entsprechende Windgeschwindigkeitsstufe an. Wenn Sie weiter nach rechts drehen, erreichen Sie eine maximale Windgeschwindigkeitsstufe von 24 und Sie hören den akustischen Ton „Bi“. Drehen Sie den Geschwindigkeitsregler  nach links, um die Windgeschwindigkeit zu verringern. Wenn Sie weiter nach links drehen, erreichen Sie eine minimale Windgeschwindigkeitsstufe von 1 und Sie hören den akustischen Ton „Bi“.

Dynamischer natürlicher Luftstrom

Drücken Sie die Taste , um den Modus „Dynamischer natürlicher Luftstrom“ einzuschalten, auf der Digitalanzeige wird Stufe 8 angezeigt. Drehen Sie den Geschwindigkeitsregler  nach rechts, um zu den Stufen 16 und 24 zu gehen, oder gehen Sie zurück zu 16 und 8, indem Sie den Geschwindigkeitsregler  nach links drehen.

24 Stufen sind in drei Gruppen unterteilt

1 - 8 niedrige Stufe = Stufe 8 im Display

9 - 16 mittlere Stufe = Stufe 16 im Display

17 - 24 hohe Stufe = Stufe 24 im Display

Die Windgeschwindigkeitsstufen in 8, 16 und 24 sind für dynamischen Natürlichen Luftstrom vorprogrammiert, der Zirkulator-Ventilator arbeitet nach dem unten stehenden Diagramm:

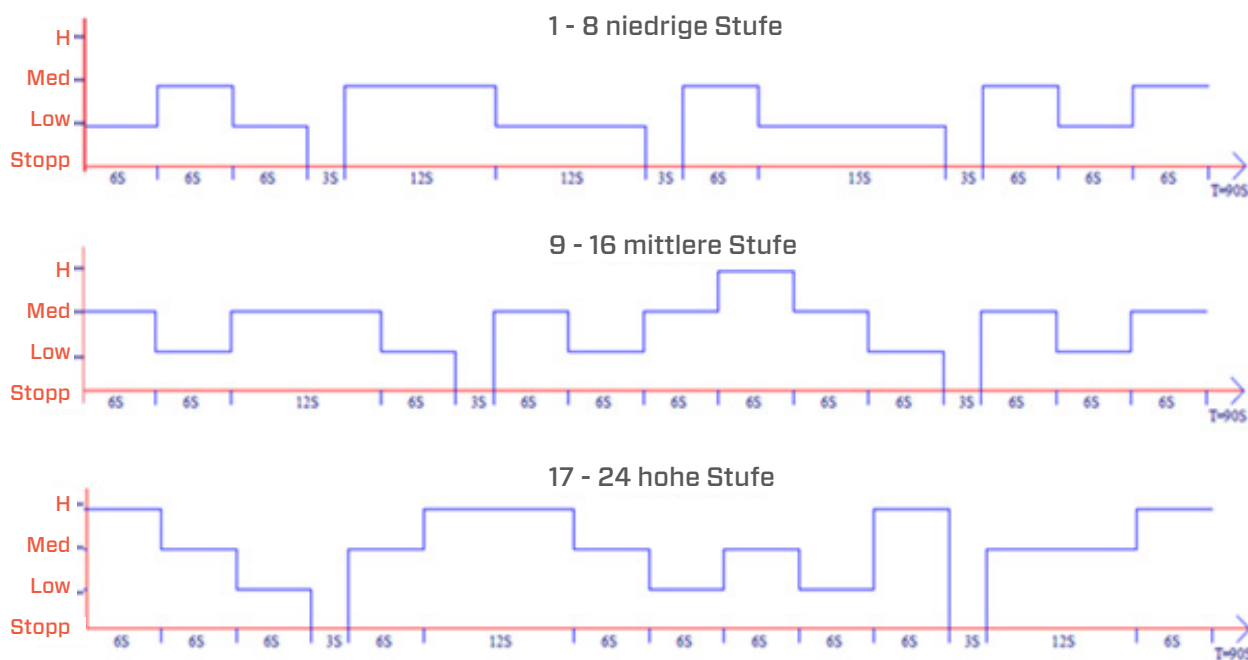

Drücken Sie erneut , um den Modus „Dynamischer natürlicher Luftstrom“ auszuschalten.



Schlaf-Luftstrom

Drücken Sie die Taste , um den Schlaf-Luftstrom-Modus einzuschalten. Die Digitalanzeige zeigt Stufe 6 an.

Die Windgeschwindigkeitsstufen können mit dem Geschwindigkeitsregler  durch Drehen nach links von Stufe 6 auf Stufe 1 eingestellt werden. Bei Betrieb z. B. im Schlaf-Luftstrom-Modus in Stufe 6 wird die Windgeschwindigkeit alle 30 Minuten um eine Stufe reduziert (6 auf 5, 5 auf 4, 4 auf 3, 3 auf 2, 2 auf 1, 1 = kontinuierlich).

Drücken Sie erneut auf , um den Schlaf-Luftstrom-Modus auszuschalten.

Timer

Durch Drücken der Taste  wird der Timer eingestellt. Die Timerfunktion bestimmt, wie viele Stunden der Zirkulator-Ventilator arbeitet. Den Timer können Sie einfach durch Drehen des  Schaltknopfes nach rechts oder links einstellen. Die Digitalanzeige zeigt dann die gewählte Zeit an, zu der Sie das Gerät laufen lassen möchten. Der Timer kann von 1 Stunde bis 12 Stunden eingestellt werden. Im Laufe der Zeit nimmt der Zeitwert ab, bis er 00:00 erreicht und das Gerät abschaltet.

Drücken Sie erneut auf , um die Timer-Funktion auszuschalten.

90° Oszillation

Durch Drücken auf die Taste  wird die automatische 90°-Oszillation eingestellt. Der Zirkulator-Ventilator schwenkt in einen Winkel von 45° nach rechts und 45° nach links hin und her.

Drücken Sie erneut , um die 90°-Oszillationsfunktion auszuschalten.

Negative Ionen

Drücken der Taste  aktiviert den Negativionengenerator mit einer Gesamtkapazität von > 3.000.000 negativen Ionen / cm³ die sich über den gesamten Raum verteilen und so Schadstoffe und Gerüche neutralisieren. Negative Ionen binden sich an Staubpartikel, Mikroorganismen und andere unerwünschte Partikel in der Luft und verbinden sie miteinander. Auf diese Weise werden die Partikel schwerer als Luft und fallen auf den Boden, so dass sie nicht mehr eingeatmet werden können.

Negative Ionen sind am häufigsten im Wald, in den Bergen und am Meer zu finden. Negative Ionen sorgen für frische und gesunde Luft.

Drücken Sie erneut , um die Funktion „Negative Ionen“ auszuschalten.

Fernbedienung

Die Tasten auf Ihrer Fernbedienung:

1. EIN/AUS
2. Timer
3. 90° Oszillation
4. Programmeinstellung
5. Windgeschwindigkeit Stufe 1-24
6. Negatives Ion

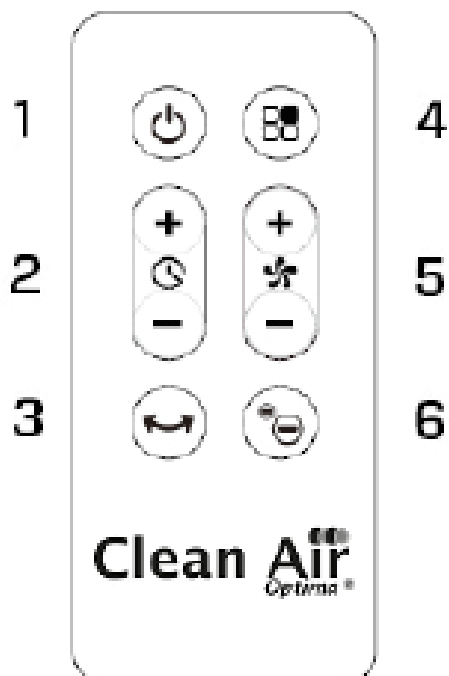

Wechseln der Batterien in der Fernbedienung

1. Öffnen Sie die Batterieabdeckung an der Rückseite der Fernbedienung, um die Batterie einzulegen. (siehe Bild 1).
2. Zum Einsetzen der Batterie: An der Unterseite der Fernbedienung befindet sich eine „Sicherheitslasche“, die Sie zuerst nach rechts schieben und dann den Batteriehalter herausziehen müssen. (siehe Bild 2). Setzen Sie die Batterie richtig gepolt ein. (siehe Bild 3).
3. Den Batteriefachdeckel wieder in die Fernbedienung drücken.

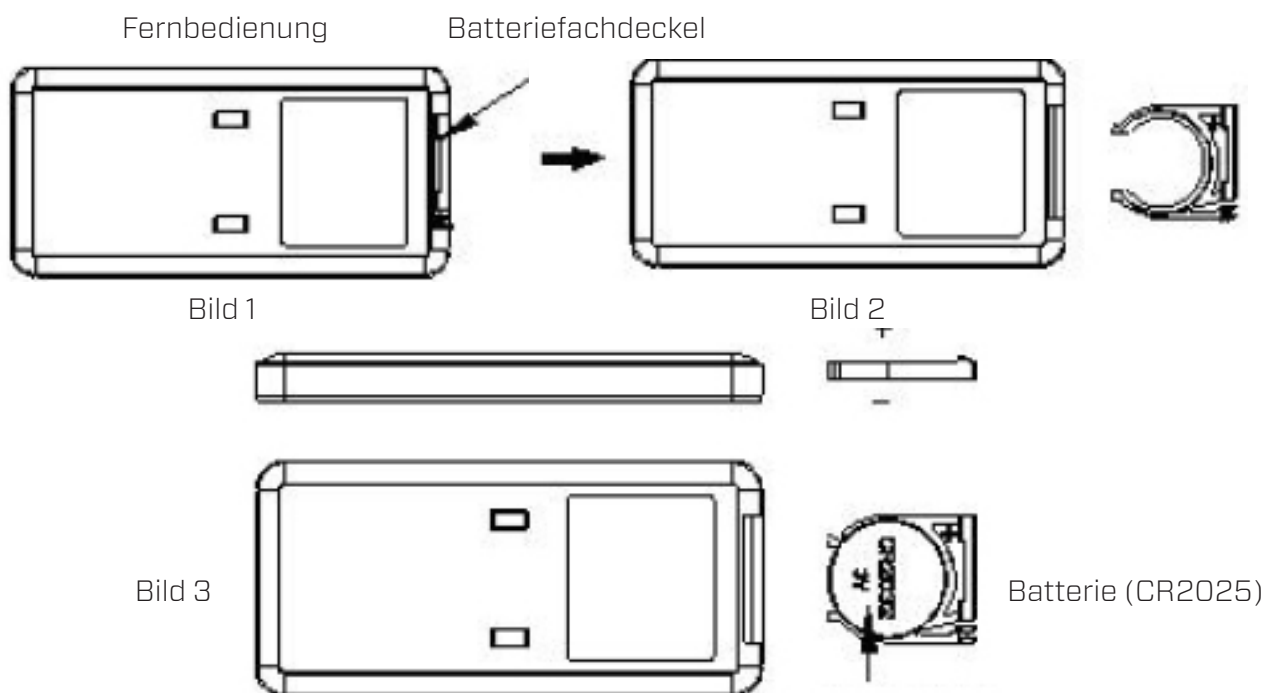

Reinigung und Wartung

1. Bevor Sie das Gerät reinigen: Ziehen Sie den Netzstecker aus der Steckdose.
2. Reinigen Sie das Gehäuse mit einem weichen, feuchten Tuch. Verwenden Sie keine chemischen Lösungsmittel (z.B. Benzol, Alkohol, Benzin). Die Oberfläche kann beschädigt oder sogar das gesamte Gehäuse verformt werden.
Der Zirkulator-Ventilator hat eine abnehmbare Front zur einfachen Reinigung (siehe Bild 1). Drehen Sie mit einem Kreuzschlitzschraubendreher die Schraube aus dem hinteren Schutzgitter (siehe Bild 2) heraus. Drehen Sie dann die abnehmbare Front an der **Vorderseite** eine Viertelumdrehung nach links und nehmen Sie das Gitter heraus. Nun können Sie mit einem weichen, feuchten Tuch Schmutz und Staub von den Messern entfernen (siehe Bild 3).
3. Sprühen Sie kein Wasser auf das Gerät.
4. Wird der Zirkulator-Ventilator längere Zeit nicht benutzt, empfehlen wir, das Gerät sorgfältig zu reinigen und trocknen zu lassen. Das Gerät muss an einem kühlen und trockenen Ort aufbewahrt werden.

Bild 1



Bild 2



Bild 3



Störungsbehebung

Im Folgenden finden Sie eine Anleitung zur Störungssuche. Sie hilft Ihnen, Probleme zu lösen, die bei Verwendung des **Clean Air Optima[®] Zirkulator-Ventilator CA-404B** auftreten können.

Problem	Mögliche Ursache	Lösung
Gerät schaltet nicht ein	Netzstecker nicht eingesteckt. Taste ON / OFF nicht betätigt.	Gerät einstecken Taste ON / OFF drücken
Gerät ist laut	Möglicherweise befindet sich zu viel Staub auf dem Gerät/den Lüfterblättern Das Gerät steht auf einer instabilen Oberfläche.	Reinigen Sie das Gerät und die Lüfterblätter Stellen Sie das Gerät auf einen festen und ebenen Untergrund.
Die Fernbedienung funktioniert nicht	Kontrollieren, ob die Batterie eingelegt ist Kontrollieren, ob die Batterie eingelegt ist Die Kapazität der Batterie kontrollieren Kontrollieren, ob der Abstand der Fernbedienung die Reichweite überschreitet	Die Batterie einsetzen Die Batterie richtig einsetzen Die Batterie ersetzen Die Reichweite beträgt 5 Meter von der Vorderseite des Geräts

WARNUNG!

Wenn die oben empfohlenen Lösungen nicht funktionieren: Wenden Sie sich bitte an den technischen Kundendienst von **Clean Air Optima[®]** unter der Telefonnummer für Ihre Region. Nicht versuchen, das Gerät zu zerlegen, wieder zusammenzubauen oder zu reparieren, da andernfalls die Garantie erlöschen kann.

Technische Daten

Modell	CA-404B
Nennspannung	220 - 240 V, 50/60 Hz
Nennleistung	Max. 25 W
Geräuschpegel	< 10 dB(A) (Stufe 1) ≤ 55 dB(A) (Stufe 24)
Luftstrom	660 m ³ /h
Wendekreis	Horizontal 90° Automatische Oszillation Vertikal 180° Manuelle Drehung
Maße	240 x 240 x 345 mm
Gewicht	2,1 kg
Farbe	Schwarz
Angewendete Norm	IEC/EN 60335-1 IEC/EN 60335-2-80 IEC/EN 62233:2008
Entspricht den EU-Vorschriften	CE / EEAG / RoHS

Fragen Sie Ihren Händler oder Ihre Kommunalverwaltung nach aktuellen Informationen über die Entsorgung der Verpackung und des Geräts.



Service

Garantiezertifikat für den Clean Air Optima[®] Zirkulator-Ventilator mit Ionisator CA-404B.

Kaufdatum:

Name des Kunden:

Adresse:

Telefon:

E-Mail:

Name des Verkäufers:

Adresse:

1. Bitte füllen Sie dieses Garantiezertifikat vollständig aus. Senden Sie es mit der Rechnung und dem Gerät, Porto im Voraus bezahlt und in der Originalverpackung an Ihren Händler. Fügen Sie ausreichendes Rückporto für das Paket bei.
2. Bitte fügen Sie eine kurze Beschreibung des Schadens, der Störung oder des Fehlers und der Umstände bei, unter denen diese Probleme aufgetreten sind.

Der **Clean Air Optima[®] Zirkulator-Ventilator mit Ionisator CA-404B** durchläuft vor Verlassen des Werks strenge Prüfverfahren. Wenn das Produkt innerhalb von 2 Jahren ab Kaufdatum nicht den Spezifikationen entspricht, hat der Käufer aufgrund von Fertigungsmängeln das Recht auf kostenlose Reparatur oder Ersatz von Teilen gegen Vorlage dieser Garantie (vorausgesetzt, dass die Fehlfunktion oder Beschädigung des Geräts und/oder der Teile unter normalen Betriebsbedingungen aufgetreten ist). Die Garantie gilt: Für alle in Material und Verarbeitung fehlerhaften Teile. Wie lange: zwei Jahre ab Kaufdatum. Das werden wir tun: Fehlerhafte Teile reparieren oder ersetzen.

Sonstige Bedingungen

Die Bestimmungen dieser Garantie ersetzen alle anderen schriftlichen Garantien, ob ausdrücklich oder stillschweigend, schriftlich oder mündlich, einschließlich der Garantie der Marktgängigkeit oder Eignung für einen bestimmten Zweck. Die maximale Haftung des Herstellers überschreitet nicht den tatsächlichen Kaufpreis, den Sie für das Produkt gezahlt haben. In keinem Fall haftet der Hersteller für besondere, zufällige, Folge- oder indirekte Schäden. Diese Garantie erstreckt sich nicht auf einen Mangel, der nach unserem alleinigen Ermessen auf unsachgemäße oder unangemessene Verwendung oder Wartung, fehlerhafte Montage, Unfall oder Naturkatastrophen, unsachgemäße Verpackung oder unbefugte Manipulationen, Änderungen oder Modifikationen zurückzuführen ist. Diese Garantie erlischt, wenn der Aufkleber mit der Seriennummer entfernt oder entstellt wurde.

Vielen Dank für das Lesen!



Äußern Sie Ihre Meinung über den Clean Air Optima®
Zirkulator-Ventilator mit Ionisator CA-404B unter:
www.cleanairoptima.com



Für häufig gestellte Fragen zum CA-404B besuchen Sie bitte:
www.cleanairoptima.com und suchen Sie nach „CA-404B“.



Laden Sie die PDF-Bedienungsanleitung herunter unter:
www.cleanairoptima.com/info/manuals



Alle Videos mit Produktanimationen von
Clean Air Optima® finden Sie auf:
www.youtube.com

Clean Air Optima International B.V. | David Ricardostraat 9-7 / 9-9 | 7559 SH Hengelo (ov)
Niederlande | Telefon: +31 (0) 74 - 2670145

Clean Air Optima Germany GmbH | Enschedestraße 14 | 48529 Nordhorn | Deutschland
Telefon: +49 (0)5921 879-121

E-Mail: info@cleanairoptima.com

Internet: www.cleanairoptima.com

CA-404B

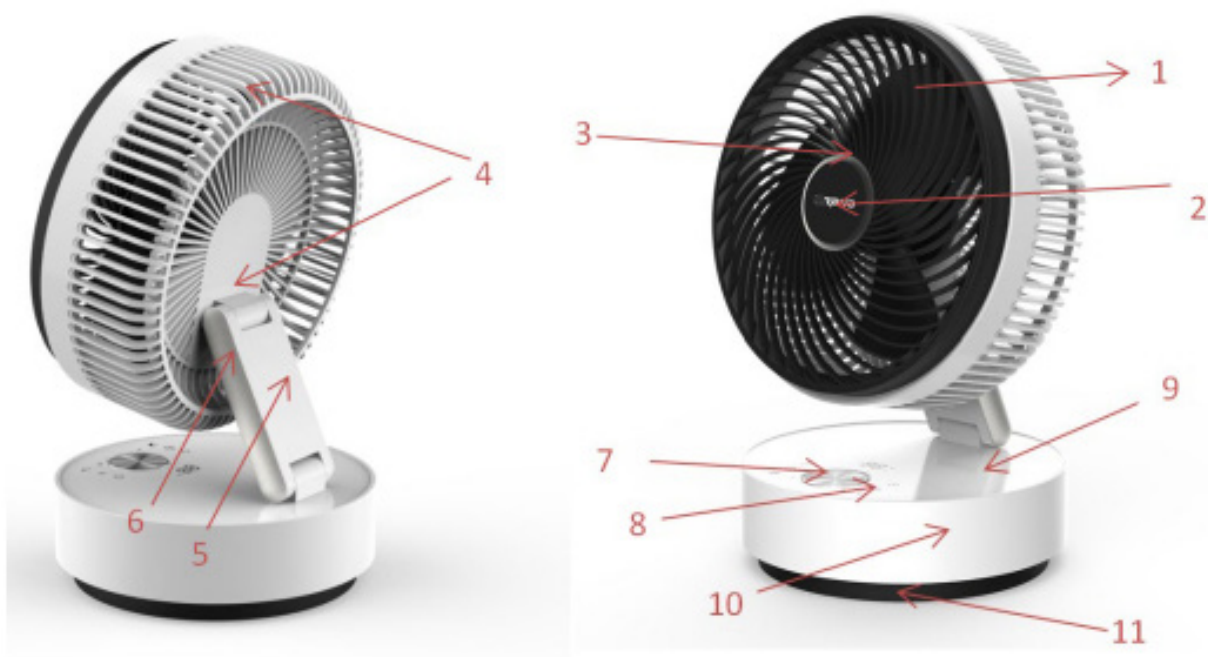

Nederlands

Bedankt voor de aanschaf van de CA-404B circulator-ventilator met ionisator van Clean Air Optima®.

Wij wensen u vele jaren een aangenaam kamerklimaat en gezonde binnenlucht met dit efficiënte en effectieve product van Clean Air Optima®.

Deze instructies beschrijven de veiligheidsvoorschriften die tijdens het gebruik moeten worden nageleefd. Ze zijn bedoeld om verwondingen en schade aan het apparaat te voorkomen.

Beschrijving van het apparaat

Het apparaat bestaat uit de volgende hoofdonderdelen:

1. Afneembaar beschermrooster
2. Afdekking beschermingsrooster
3. Decoratienet beschermingsrooster
4. Achterzijde beschermrooster
5. Opvouwbaar standaard
6. Afdekking opvouwbaar standaard
7. Traploze snelheidsregelaar
8. Digitale display
9. Bovenkant van de behuizing
10. Behuizing
11. Voet

Veiligheidswaarschuwingen

Dit apparaat mag alleen worden gebruikt in overeenstemming met deze veiligheidsinstructies. Neem volgende stappen om het risico op verwondingen door bijvoorbeeld elektrische schokken of brand tot een minimum te beperken.

1. Alleen voor gebruik binnenshuis. Niet buiten gebruiken of opslaan.
2. Gebruik de juiste spanning: AC 220V - 240V, 50/60Hz
3. Zorg dat de luchtuitlaten altijd vrij zijn, verwijder stof, haar en andere belemmeringen van de luchtstroom en aan de luchtuitlaten.
4. Houd uw haar, kleding, juwelen of vingers uit de buurt van de luchtuitlaten.
5. Het apparaat is niet bedoeld voor gebruik door kinderen of personen met verminderde lichamelijke, zintuiglijke of verstandelijke vermogens, tenzij zij onder toezicht staan van een persoon die verantwoordelijk is voor hun veiligheid.
6. Kinderen moeten uit de buurt worden gehouden, tenzij ze onder voortdurend toezicht staan.
7. Zet het apparaat op een stabiele, horizontale plaats neer om dit veilig te gebruiken. Verplaats het apparaat niet tijdens het gebruik.
8. Gebruik het apparaat niet als er zichtbare schade is aan het netsnoer of het apparaat zelf. Repareer een beschadigd apparaat niet zelf. Trek nooit aan het snoer van het apparaat. Als het netsnoer beschadigd is, moet het worden vervangen door erkend servicepersoneel om elektrische schokken of brand te voorkomen.
9. Herstellingen mogen alleen worden uitgevoerd door erkend servicepersoneel. Probeer het apparaat niet zelf te repareren, om elektrische schokken of brand te voorkomen.
10. Verwijder de stekker altijd uit het stopcontact wanneer het apparaat niet wordt gebruikt of wanneer u interne of externe onderdelen van het apparaat reinigt.
11. Gebruik het apparaat niet op plaatsen waar ontvlambare vloeistoffen of gassen worden bewaard, in de buurt van warmtebronnen of op bijzonder vochtige plaatsen zoals de badkamer, douche of het zwembad.
12. Breng geen vreemde voorwerpen aan in het apparaat om storingen te voorkomen.
13. Demonteer of vervang nooit de binnenste delen van het apparaat.
14. Zet het apparaat niet in direct zonlicht om te voorkomen dat het apparaat verkleurt.
15. Dompel het apparaat nooit onder in water of andere vloeistoffen.
16. Raak het netsnoer niet met natte handen aan.
17. Maak het apparaat schoon voordat u het opbergt. Bewaar het apparaat op een koele en droge plaats buiten het bereik van kinderen.
18. Slik de batterij niet in, de batterij houdt een chemisch brandgevaar in.
19. Dit apparaat bevat een munt- / knoopcelbatterij. Bij inslikken van de munt- / knoopcelbatterij, kan dit in slechts 2 uur ernstige inwendige brandwonden veroorzaken en tot ernstige klachten of de dood leiden.
20. Houd nieuwe en gebruikte batterijen uit de buurt van kinderen.
21. Als het batterijvak niet goed sluit, stop dan met het gebruik van het apparaat en houd het uit de buurt van kinderen.
22. Als u denkt dat batterijen zijn ingeslikt of in een lichaamsdeel zijn terechtgekomen, roep dan onmiddellijk medische hulp in.
23. De batterijen bevatten materialen die gevaarlijk zijn voor het milieu. Zij moeten uit het apparaat worden verwijderd voordat het naar het schroot wordt gebracht en zij moeten op een veilige wijze worden afgedankt.
24. Gebruik, onderhoud en reinig het apparaat zoals beschreven in deze handleiding.

Kenmerken

1. Traploze snelheidsregelaar met 24 snelheidsniveaus.
2. Timerfunctie 1 - 12 uur.
3. Werking op afstandsbediening.
4. Negatieve ionen >3.000.000 /cm³.
5. Oscillatiefunctie, automatisch zwenken in horizontale richting tot 90°; handmatig zwenken in verticale richting tot 180°.
6. Slaapluchtstroom.
7. De ledlampjes van de display gaan automatisch uit na 1 minuut gebruik en/of inactiviteit van de display.
8. Opvouwbaar voor eenvoudig opbergen.
9. Ononderbroken stroomgeheugenfunctie.
10. Dynamische natuurlijke luchtstroom

Installatie- en bedieningsaanwijzingen

De verpakking bevat: circulator-ventilator, afstandsbediening en gebruiksaanwijzing.

Montage van het apparaat

1. Haal het apparaat uit de verpakking.
2. Zet het apparaat voorzichtig op een stabiele ondergrond.
3. Het apparaat moet minstens 20 cm van muren en meubilair zijn verwijderd.



Bedieningsfuncties

Steek de stekker van het apparaat in het stopcontact: u hoort een akoestisch geluid "Bi, Bi".



AAN/UIT-knop

Druk op de  -knop. De circulator-ventilator begint te werken. Druk hier nogmaals op om het apparaat uit te schakelen.

Traploze snelheidsregelaar

Draai de  schakelaar naar rechts om voor een hogere blaassnelheid. De digitale display toont de overeenkomstige blaassnelheid. Als u naar rechts blijft draaien, bereikt u een maximum blaassnelheid van 24 en hoort u het akoestische geluid "Bi". Draai de  schakelaar naar links voor een lagere blaassnelheid. Als u naar links blijft draaien, bereikt u een minimum blaassnelheid van 1 en hoort u het akoestische geluid "Bi".

Dynamische natuurlijke luchtstroom

Druk op de  knop voor de dynamische natuurlijke luchtstroom. De digitale display toont niveau 8. Draai de  schakelaar naar rechts om over te schakelen naar niveau 16 en 24 of schakel terug naar 16 en 8 door de  schakelaar naar links te draaien.

De 24 niveaus zijn verdeeld in drie groepen

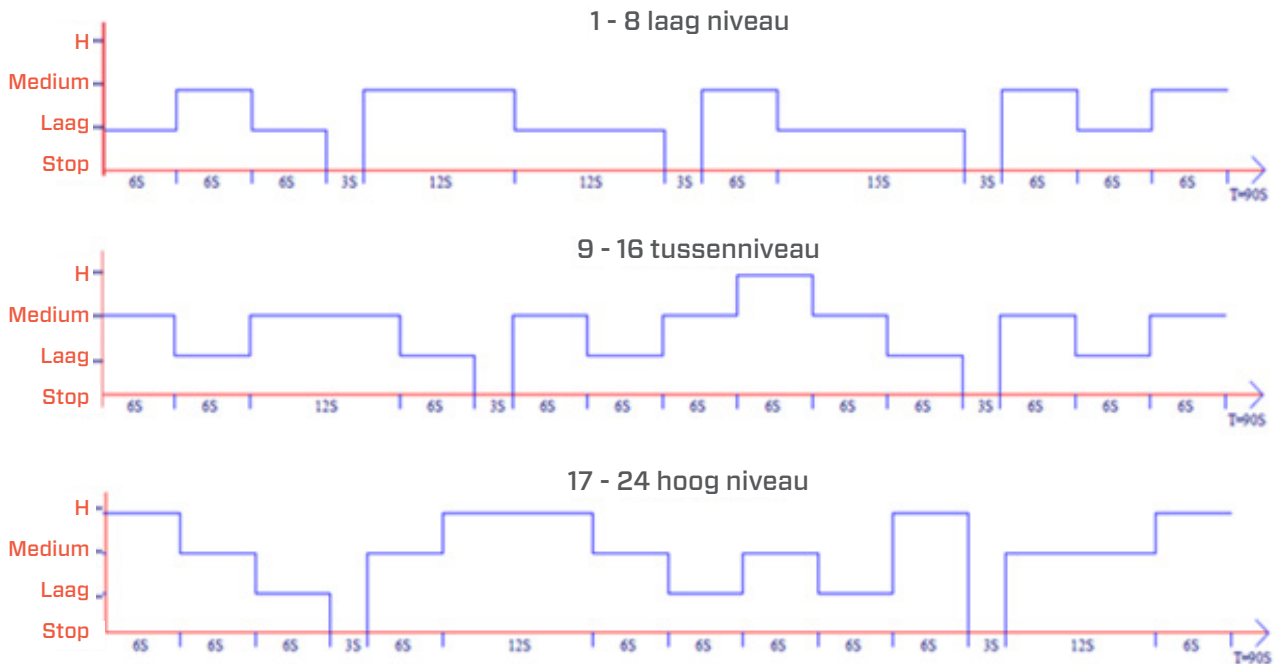

- 1 - 8 laag niveau = niveau 8 op display
- 9 - 16 tussenniveau = niveau 16 op display
- 17 - 24 hoog niveau = niveau 24 op display

De blaassnelheden in 8, 16 en 24 zijn voorgeprogrammeerd voor de dynamische natuurlijke luchtstroom. De circulator-ventilator werkt volgens het onderstaande schema:





Druk nogmaals op  om de dynamische natuurlijke luchtstroom uit te schakelen.

Slaapluchtstroom

Druk op de -knop voor de slaapluchtstroom. De digitale display toont niveau 6. De blaassnelheid kan worden ingesteld van niveau 6 tot niveau 1 door de schakelaar  naar links te draaien. Bij werking in bijvoorbeeld slaapluchtstroom niveau 6, wordt de blaassnelheid om de 30 minuten met één niveau verminderd (6 tot 5, 5 tot 4, 4 tot 3, 3 tot 2, 2 tot 1, 1 = continu).

Druk nogmaals op  om de slaapluchtstroom uit te schakelen.

Timer

Door op de -knop te drukken, wordt de timer ingesteld. De timerfunctie bepaalt hoeveel uur de circulator-ventilator zal werken. U kunt de timer eenvoudig instellen door de -schakelaar naar rechts of naar links te draaien, waarna de digitale display de gewenste werkingstijd van het apparaat weergeeft. De timer kan worden ingesteld van 1 uur tot 12 uur. Naarmate de tijd verstrijkt, neemt de tijdswaarde af tot deze 00:00 uur bereikt en het apparaat wordt uitgeschakeld.

Druk nogmaals op  om de timerfunctie uit te schakelen.

90° oscillatie

Door op de  -knop te drukken, wordt de automatische oscillatie van 90° ingesteld. De circulator-ventilator oscilleert naar rechts in een hoek van 45° en naar links in een hoek van 45°.

Druk nogmaals op  om de 90° oscillatiefunctie uit te schakelen.

Negatieve ionen

Door op de  -knop te drukken, wordt de negatieve-ionengenerator geactiveerd met een totale capaciteit van > 3.000.000 negatieve ionen / cm³ die door de luchtstroom van de ventilator door de hele ruimte worden verspreid en zo verontreinigende stoffen en geurtjes neutraliseren. Negatieve ionen hechten zich aan stofdeeltjes, micro-organismen en andere ongewenste deeltjes in de lucht en verbinden deze met elkaar. Op die manier worden de deeltjes zwaarder dan lucht en vallen ze op de grond, zodat u ze niet meer kunt inademen.

Negatieve ionen zijn het meest te vinden in bossen, in de bergen en aan zee. Negatieve ionen zorgen voor frisse en gezonde lucht.

Druk nogmaals op  om de negatieve-ionenfunctie uit te schakelen.

Afstandsbediening

De knoppen op uw afstandsbediening:

1. AAN/UIT
2. Timer
3. 90° oscillatie
4. Programma-instelling
5. Blaassnelheid 1-24
6. Negatief ion

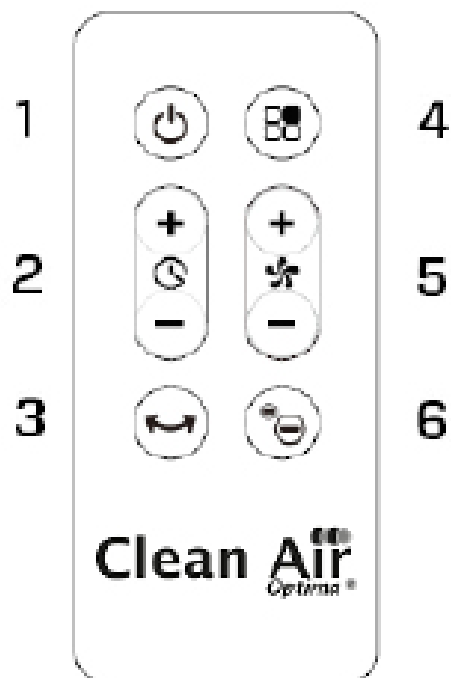

De batterijen van de afstandsbediening vervangen

1. Open het batterijklepje aan de achterzijde van de afstandsbediening om de batterij te plaatsen. (zie afbeelding 1).
2. Om de batterij te plaatsen: aan de onderkant van de afstandsbediening bevindt zich een "beveiligingslipje" dat u eerst naar rechts moet schuiven. Trek vervolgens de batterijhouder eruit. (zie afbeelding 2). Plaats de batterij met de juiste polariteit. (zie afbeelding 3).
3. Duw het batterijklepje terug in de afstandsbediening.

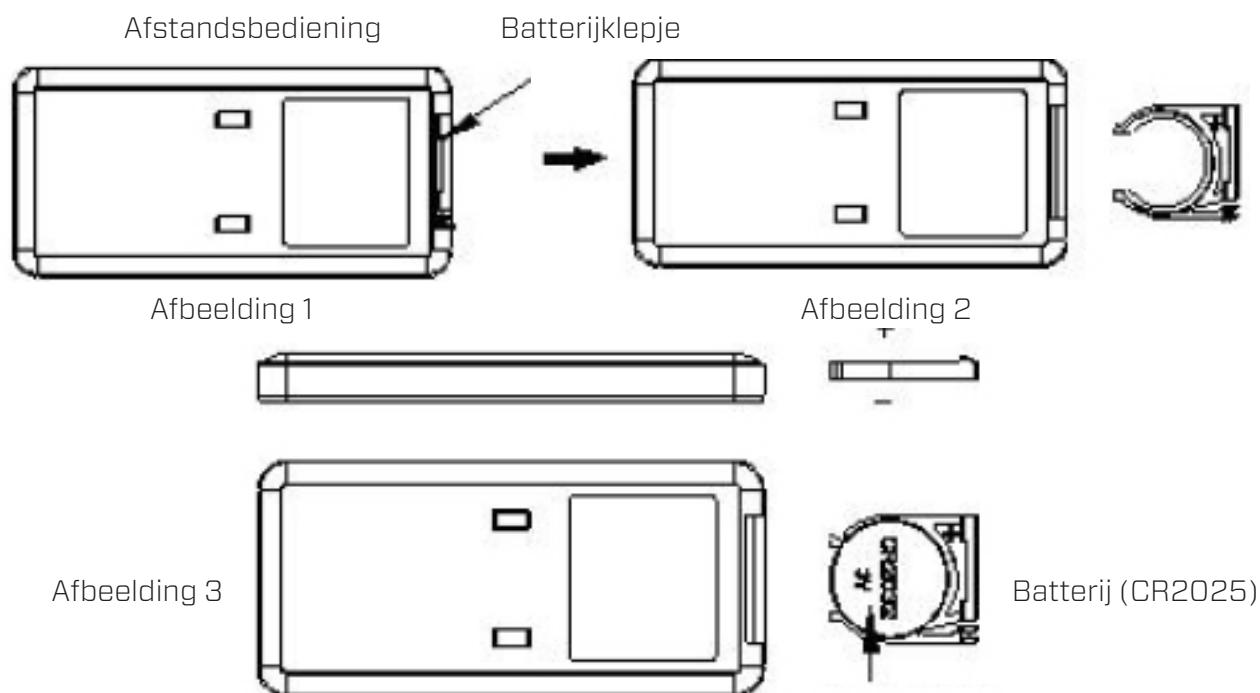

Reiniging en onderhoud

1. Voordat u het apparaat schoonmaakt, moet u de stekker uit het stopcontact halen.
2. Reinig de behuizing met een zachte vochtige doek. Gebruik geen chemisch oplosmiddel (zoals benzeen, alcohol, benzine). Dit kan het oppervlak beschadigen of zelfs de hele behuizing vervormen.
De circulator-ventilator heeft een afneembaar front voor eenvoudige reiniging (zie afbeelding 1). Gebruik een kruiskopschroevendraaier en verwijder de schroef van het achterste beschermingsrooster (zie foto 2). Draai vervolgens het afneembare front aan de **voorzijde** een kwartslag naar links en neem het rooster eruit.
U kunt nu vuil en stof van de schoepen verwijderen met een zachte, vochtige doek (zie afbeelding 3).
3. Spuit geen water op het apparaat.
4. Als de circulator-ventilator langdurig niet wordt gebruikt, raden wij aan het apparaat zorgvuldig te reinigen en te laten drogen. Het apparaat moet op een koele en droge plaats worden bewaard.

Afbeelding 1



Afbeelding 2



Afbeelding 3



Problemen oplossen

Onderstaande gids helpt u bij het oplossen van problemen die u kunt ondervinden bij het gebruik van de CA-404B circulator-ventilator van **Clean Air Optima®**

Probleem	Mogelijke oorzaak	Oplossing
Apparaat kan niet worden ingeschakeld	Stekker niet in stopcontact AAN/UIT-knop niet geactiveerd	Steek de stekker van het apparaat in het stopcontact Druk op de AAN/UIT-knop
Het apparaat maakt lawaai	Mogelijk ligt er te veel stof op het apparaat/ de ventilatorschoepen Het apparaat staat op een onstabiel oppervlak	Reinig het apparaat en de ventilatorschoepen Plaats het apparaat op een stevige en vlakke ondergrond
De afstandsbediening werkt niet	Controleer of de batterij is geplaatst Controleer of de batterij correct is geplaatst Controleer of de batterij leeg is Controleer of de afstand van de afstandsbediening groter is dan het bereik	Plaats de batterij Plaats de batterij correct Vervang de batterij Het bereik is 5 meter van de voorzijde van het apparaat

WAARSCHUWING!

Als de hierboven aanbevolen oplossingen niet werken, neem dan contact op met de technische ondersteuning van **Clean Air Optima[®]** op het telefoonnummer voor uw regio. Probeer het apparaat niet te demonteren, opnieuw in elkaar te zetten of te repareren, aangezien dit de garantie kan doen vervallen.

Specificaties

Model	CA-404B
Nominale spanning	220V - 240V, 50/60Hz
Nominaal vermogen	Max. 25W
Geluidsniveau	< 10dB(A) (snelheid 1) ≤ 55dB(A) (snelheid 24)
Luchtstroom	660m ³ /H
Draaicirkel	Horizontaal 90° Automatische oscillatie Verticaal 180° Handmatig draaien
Afmetingen	240 x 240 x 345 mm
Gewicht	2,1 kg
Kleur	Zwart
Gedragen norm	IEC/EN 60335-1 IEC/EN 60335-2-80 IEC/EN 62233:2008
Voldoet aan de EU-regelgeving	CE / WEEE / RoHS

Vraag uw verkoper of uw gemeente om actuele informatie over de verwijdering van de verpakking en van het apparaat.



Service

Garantiebewijs voor de CA-404B circulator-ventilator met ionisator van Clean Air Optima®.

Aankoopdatum:
Naam van de klant:
Adres:
Telefoon:
E-mail:
Naam van de verkoper:
Adres:

1. Gelieve dit garantiecertificaat volledig in te vullen. Verzond het met de factuur en het apparaat, voldoende gefrankeerd en in de originele verpakkingendoos, naar uw verkoper. Zorg dat u ook de retourzending van het pakket voldoende frankeert.
2. Gelieve een korte beschrijving bij te voegen van de schade, fout of storing en de omstandigheden waarin de problemen zich voordeden.

De **CA-404B circulator-ventilator met ionisator van Clean Air Optima®** ondergaat strenge testprocedures voordat het apparaat de fabriek verlaat. Indien het product binnen de 2 jaar na aankoopdatum wegens fabricagefouten niet volgens de specificaties functioneert, heeft de koper recht op gratis herstelling of vervanging van onderdelen op voorlegging van deze garantie (op voorwaarde dat de storing of beschadiging van het apparaat en/of onderdelen onder normale bedrijfsomstandigheden heeft plaatsgevonden). Wat wordt gedekt: Alle onderdelen met materiaal- of fabricagefouten. Hoe lang: gedurende twee jaar vanaf de aankoopdatum. Wat zullen we doen: Defecte onderdelen repareren of vervangen.

Overige voorwaarden

De bepalingen van deze garantie vervangen elke andere schriftelijke of mondelinge, uitdrukkelijke of impliciete garantie, met inbegrip van elke garantie van verkoopbaarheid of geschiktheid voor een bepaald doel. De maximale aansprakelijkheid van de fabrikant bedraagt niet meer dan de aankoopprijs die u daadwerkelijk voor het product heeft betaald. De fabrikant is in geen geval aansprakelijk voor bijzondere schade, incidentele schade, gevolgschade of indirecte schade. Deze garantie dekt geen defecten die het gevolg zijn van onjuist of onredelijk gebruik of onderhoud, foutieve montage, ongeval, natuurrampen, onjuiste verpakking of ongeoorloofde manipulatie, veranderingen of wijzigingen zoals uitsluitend door ons bepaald. Deze garantie vervalt als het etiket met het serienummer is verwijderd of beschadigd.

Bedankt om dit te lezen!



Deel uw feedback over de CA-404B circulator-ventilator met ionisator van Clean Air Optima® op: www.cleanairoptima.com



Ga voor veelgestelde vragen over de CA-404B naar: www.cleanairoptima.com en zoek naar de CA-404B.



Download de pdf-gebruiksaanwijzing op: www.cleanairoptima.com/info/manuals



Bekijk alle Clean Air Optima® Productvideo's op: www.youtube.com

Clean Air Optima International B.V. | David Ricardostraat 9-7 / 9-9 | 7559 SH Hengelo (ov)
Nederland | Telefoon: +31 (0) 74 - 2670145

Clean Air Optima Germany GmbH | Enschedestraße 14 | 48529 Nordhorn | Duitsland
Telefoon: +49 (0) 5921 879-121

E-mail info@cleanairoptima.com

Internet: www.cleanairoptima.com

CA-404B

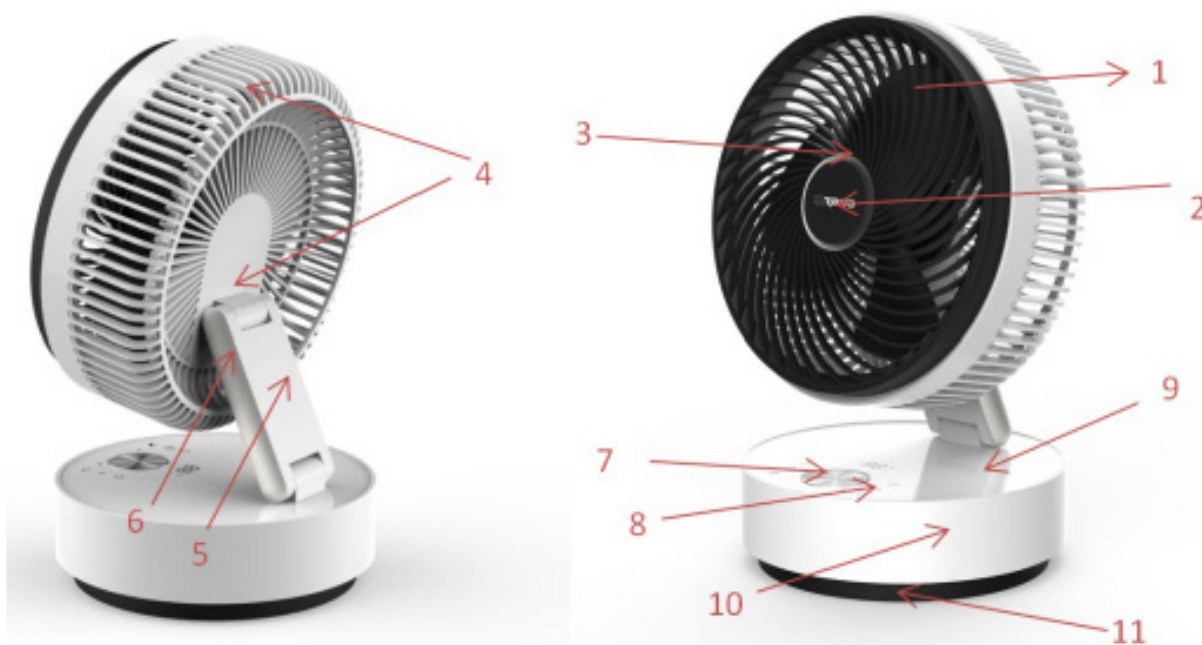

Français

Merci d'avoir acheté le circulateur-ventilateur avec ioniseur Clean Air Optima[®] CA-404B.

Nous vous souhaitons de nombreuses années de climat ambiant agréable et d'air intérieur sain avec ce produit Clean Air Optima[®] efficace et performant.

Ces instructions décrivent les consignes de sécurité à respecter lors du fonctionnement de l'appareil. Elles sont destinées à prévenir les blessures et à éviter d'endommager l'appareil.

Description de l'appareil

Les principaux composants de l'appareil sont les suivants :

1. Grille de protection amovible
2. Cache de la grille de protection
3. Filet de décoration de la grille de protection
4. Grille de protection arrière
5. Support repliable
6. Cache de support repliable
7. Bouton de réglage de la vitesse en continu
8. Affichage numérique
9. Haut du boîtier
10. Boîtier
11. Pied

Avertissements de sécurité

Cet appareil ne peut être utilisé que conformément aux instructions de sécurité indiquées dans le présent document. Veillez à adopter les mesures suivantes afin de minimiser les risques de blessures corporelles dues par exemple à des chocs électriques ou un incendie.

1. Uniquement pour utilisation intérieure. N'utilisez pas et n'entreposez pas l'appareil à l'extérieur.
2. Utilisez la tension appropriée : CA 220 V - 240 V, 50/60 Hz
3. Veillez à ce que les sorties d'air soient toujours libres, exemptes de poussières, de cheveux et d'autres éléments susceptibles d'entraver le débit d'air.
4. Tenez vos cheveux, vêtements, bijoux ou doigts à distance des sorties d'air.
5. L'appareil n'est pas destiné à être utilisé par des enfants ou des personnes ayant des capacités physiques, sensorielles ou mentales réduites, sauf s'ils sont surveillés par une personne responsable de leur sécurité.
6. Les enfants doivent être tenus à l'écart à moins d'être surveillés en permanence.
7. Afin d'utiliser l'appareil en toute sécurité, placez-le en position horizontale stable. Ne déplacez pas l'appareil en cours d'utilisation.
8. N'utilisez pas l'appareil si des dommages visibles sont présents sur le cordon électrique ou l'appareil lui-même. Ne réparez pas l'appareil vous-même en cas de dommages. Ne déplacez jamais l'appareil en tirant sur le cordon d'alimentation. Si le cordon d'alimentation est endommagé, il doit être remplacé par un technicien autorisé, et ce, afin d'éviter tout choc électrique ou incendie.
9. Les réparations ne peuvent être effectuées que par du personnel de service autorisé. N'essayez pas de réparer l'appareil vous-même, et ce, afin d'éviter tout risque d'électrocution ou d'incendie.
10. Ôtez toujours la fiche de la prise de courant lorsque l'appareil n'est pas utilisé ou lorsque vous nettoyez des parties internes ou externes de celui-ci.
11. N'utilisez pas l'appareil à l'intérieur de locaux où sont entreposés des liquides ou des gaz inflammables, à proximité de sources de chaleur ou dans des pièces particulièrement humides comme des salles de bains, des douches ou des piscines.
12. N'insérez pas d'objets étrangers dans l'appareil, et ce, afin d'éviter tout dysfonctionnement.
13. Ne démontez ni ne remplacez jamais les éléments internes de l'appareil.
14. N'exposez pas l'appareil à la lumière directe du soleil afin d'éviter toute décoloration.
15. N'immergez jamais l'appareil dans l'eau ou dans d'autres liquides.
16. Ne touchez pas le cordon d'alimentation avec les mains mouillées.
17. Nettoyez l'appareil avant de le ranger. Entreposez la machine dans un endroit frais et sec, hors de portée des enfants.
18. N'avalez pas la pile, elle présente un risque de brûlure chimique.
19. Cet appareil contient une pile bouton. En cas d'ingestion, la pile bouton peut causer de graves brûlures internes en à peine 2 heures et entraîner des plaintes sévères, voire la mort.
20. Conservez les piles neuves et usagées hors de portée des enfants.
21. Si le compartiment des piles ne se ferme pas correctement, cessez d'utiliser l'appareil et gardez-le hors de portée des enfants.
22. Si vous pensez que des piles ont pu être avalées ou placées dans une partie quelconque du corps, consultez immédiatement un médecin.
23. Les piles contiennent des matériaux dangereux pour l'environnement, elles doivent être retirées de l'appareil avant sa mise au rebut et être éliminées en toute sécurité.
24. Utilisez, entretenez et nettoyez l'appareil comme décrit dans ce manuel.

Caractéristiques

1. Bouton de réglage en continu de la vitesse à 24 niveaux de vitesse.
2. Fonction minuterie 1 - 12 heures.
3. Fonction télécommande.
4. Ion négatif >3.000.000 /cm³.
5. Fonction d'oscillation, pivotement automatique dans le sens horizontal jusqu'à 90° ; pivotement manuel dans le sens vertical jusqu'à 180°.
6. Mode Repos.
7. Les témoins LED de l'affichage s'éteignent automatiquement après 1 minute d'utilisation et/ou d'inactivité de l'affichage.
8. Pliable pour un rangement facile.
9. Fonction mémoire à alimentation sans coupure.
10. Flux d'air naturel dynamique

Instructions d'installation et d'utilisation

Le paquet contient : circulateur-ventilateur, télécommande et mode d'emploi.

Montage de l'appareil

1. Retirez l'appareil de son emballage.
2. Placez l'appareil sur une surface stable.
3. L'appareil doit être placé à au moins 20 cm d'un mur.



Fonctions opérationnelles

Branchez l'appareil : vous entendrez un signal sonore "Bi, Bi".



Bouton MARCHÉ / ARRÊT

Appuyez sur le bouton , le circulateur-ventilateur se met en route. Appuyez à nouveau sur cette touche pour éteindre l'appareil.

Bouton de réglage de la vitesse en continu

Tournez le bouton  vers la droite pour augmenter la vitesse de soufflage. L'affichage numérique indiquera le niveau de vitesse de soufflage correspondant. Si vous continuez à tourner vers la droite, vous atteindrez un niveau de vitesse de soufflage maximum de 24 et vous entendrez le signal sonore "Bi". Tournez le bouton  vers la gauche pour diminuer la vitesse de soufflage. Si vous continuez à tourner vers la gauche, vous atteindrez un niveau de vitesse de soufflage minimum de 1 et vous entendrez le signal sonore "Bi".

Flux d'air naturel dynamique

Appuyez sur le bouton , pour activer le mode Flux d'air naturel dynamique. L'affichage numérique indiquera le niveau 8. Tournez le bouton  vers la droite pour passer aux niveaux 16 et 24 ou revenez aux niveaux 16 et 8 en tournant le bouton  vers la gauche.

24 niveaux sont répartis en trois groupes

1 - 8 niveau bas = niveau 8 affiché

9 - 16 niveau moyen = niveau 16 affiché

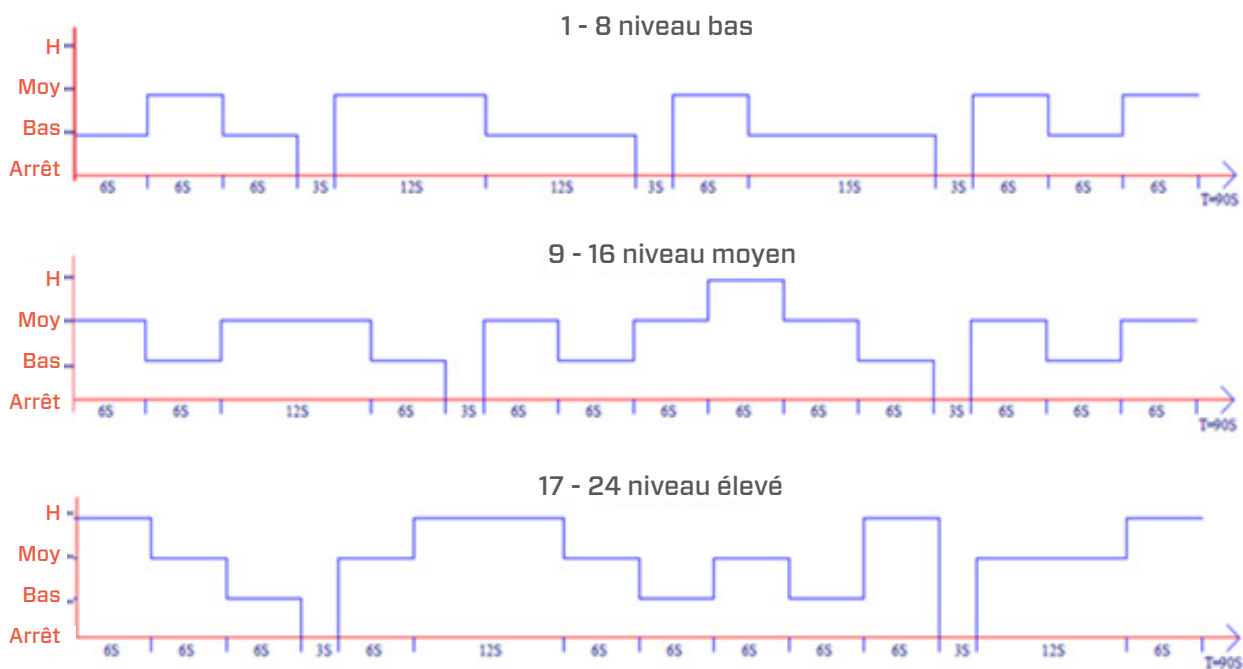

17 - 24 niveau élevé = niveau 24 affiché

Les niveaux de vitesse de soufflage en 8, 16 et 24 sont préprogrammés pour le Flux d'air naturel dynamique, le circulateur-ventilateur fonctionnera selon le schéma ci-dessous :





Appuyez à nouveau sur  pour désactiver le mode "Flux d'air naturel dynamique".

Mode Repos

Appuyez sur le bouton  pour activer le mode Repos, l'affichage numérique indiquera le niveau 6. Les niveaux de vitesse de soufflage peuvent être ajustés du niveau 6 au niveau 1 en tournant le bouton  vers la gauche. En mode Repos niveau 6, par exemple, la vitesse de soufflage diminuera d'un niveau (6 à 5, 5 à 4, 4 à 3, 3 à 2, 2 à 1, 1 = continu) toutes les 30 minutes.

Appuyez à nouveau sur  pour désactiver le mode Repos.

Minuterie

Appuyez sur le bouton  pour régler la minuterie. La fonction minuterie détermine le nombre d'heures de fonctionnement du circulateur-ventilateur. Vous pouvez régler la minuterie simplement en tournant le bouton  vers la droite ou la gauche et l'affichage numérique indiquera l'heure à laquelle vous souhaitez mettre l'appareil en fonction. La minuterie peut être réglée sur une période allant de 1 heure à 12 heures. Au fur et à mesure que le temps passe, la valeur indiquée diminue jusqu'à atteindre 00:00, puis l'appareil s'éteint.

Appuyez à nouveau sur  pour désactiver la fonction Minuterie.

Oscillation à 90°

Le bouton  permet d'activer l'oscillation automatique à 90°. Le ventilateur oscille à un angle de 45° à droite et à un angle de 45° à gauche.

Appuyez à nouveau sur  pour désactiver la fonction d'oscillation à 90°.

Ions négatifs

Appuyez sur le bouton  pour activer le générateur d'ions négatifs avec une capacité totale supérieure à 3.000.000 ions négatifs/cm³, répartis dans toute la pièce et neutralisant ainsi les polluants et les odeurs. Les ions négatifs se fixent sur les particules de poussière, les microorganismes et autres particules indésirables présentes dans l'air, et les relient ensemble. Les particules en question deviennent ainsi plus lourdes que l'air et tombent sur le sol, de telle sorte que vous ne risquez plus de les respirer.

On trouve principalement des ions négatifs dans les forêts, les montagnes et sur les côtes. Ils permettent de garantir un air frais et sain.

Appuyez à nouveau sur  pour désactiver la fonction Ions négatifs.

Télécommande

Boutons de votre télécommande :

1. MARCHE/ARRÊT
2. Minuterie
3. Oscillation 90°
4. Programmation
5. Niveau de vitesse de soufflage 1-24
6. Ion négatif

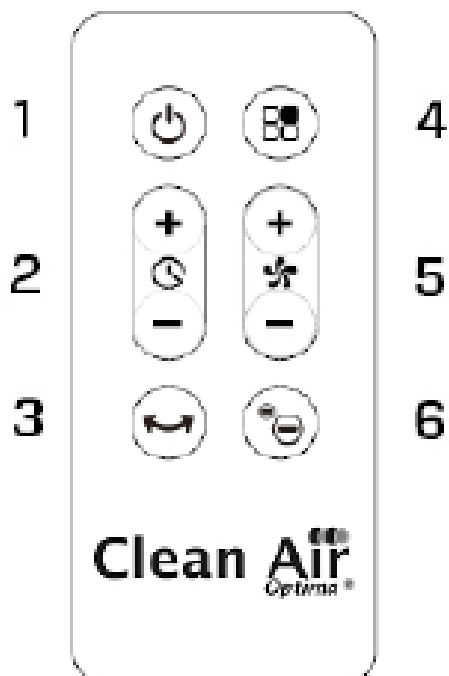

Remplacement des piles de la télécommande

1. Ouvrez le couvercle du compartiment à piles situé à l'arrière de la télécommande pour insérer la pile. (Voir illustration 1).
2. Pour installer la pile : faites glisser vers la droite la « languette de sécurité » située dans le bas de la télécommande puis retirez le support de pile. (Voir illustration 2). Insérez la pile avec la polarité correcte. (Voir illustration 3).
3. Remplacez le couvercle du compartiment à piles sur la télécommande.

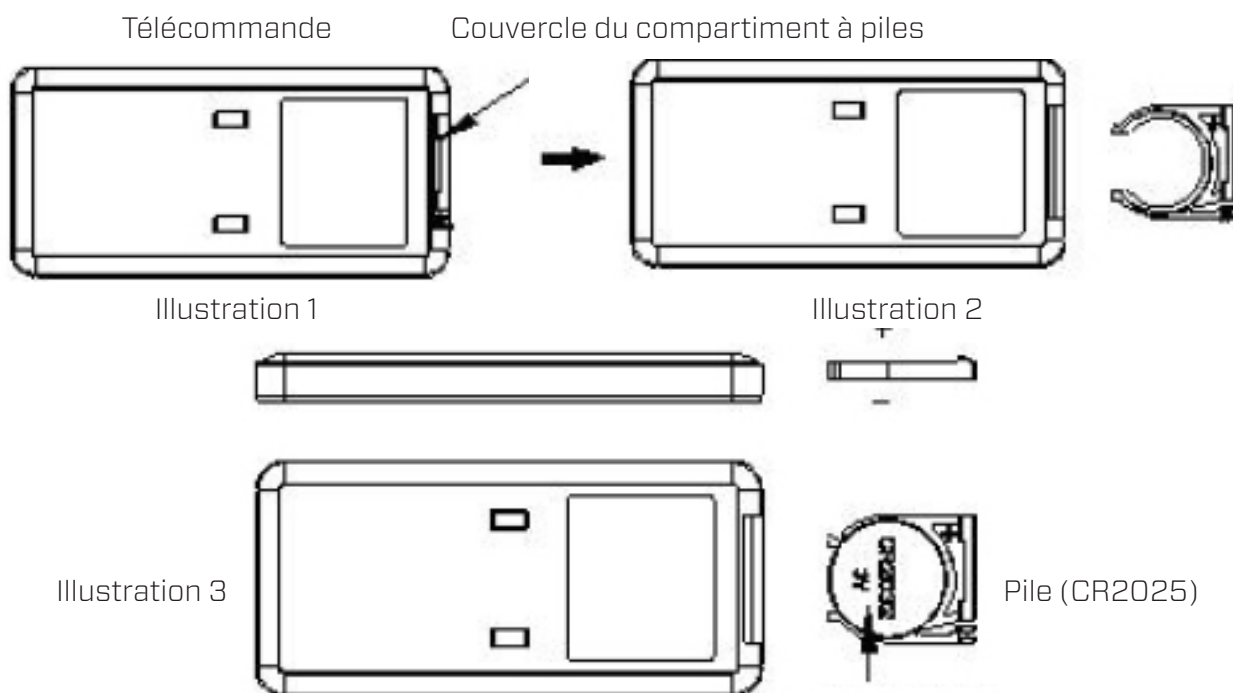

Nettoyage et entretien

1. Débranchez le cordon d'alimentation avant de nettoyer l'appareil.
2. Nettoyez le caisson de l'appareil au moyen d'un chiffon doux et humide. N'utilisez pas de solvant chimique, comme du benzène, de l'alcool ou de l'essence. La surface peut être endommagée ou même l'ensemble du caisson peut être déformé.
La façade du circulateur-ventilateur est amovible pour faciliter le nettoyage (voir illustration 1).
Utilisez un tournevis Phillips et retirez la vis de la grille de protection arrière (voir illustration 2).
Tournez ensuite d'un quart de tour vers la gauche la partie avant détachable et retirez la grille.
Vous pouvez maintenant enlever la saleté et la poussière des lames à l'aide d'un chiffon doux et humide (voir illustration 3).
3. Ne pulvérisez pas d'eau sur l'appareil.
4. Si le circulateur-ventilateur n'est pas utilisé durant une période prolongée, nous vous conseillons de nettoyer soigneusement l'appareil et de le laisser sécher. L'appareil doit être stocké dans un endroit frais et sec.

Illustration 1



Illustration 2



Illustration 3



Dépannage

Vous trouverez ci-dessous un guide de dépannage destiné à vous aider à résoudre tous les problèmes que vous pourriez rencontrer lors de l'utilisation du circulateur-ventilateur

Clean Air Optima[®] CA-404B

Problème	Cause possible	Solution
L'appareil ne s'allume pas.	La fiche d'alimentation n'est pas branchée. Le bouton MARCHE / ARRÊT n'a pas été activé	Branchez l'appareil Appuyez sur le bouton MARCHE / ARRÊT
L'appareil fait du bruit	Il peut y avoir trop de poussière sur l'appareil/les pales du ventilateur L'appareil se trouve sur une surface instable	Nettoyez l'appareil et les pales du ventilateur Placez l'appareil sur un support solide et plan
La télécommande ne fonctionne pas.	Vérifiez si la pile est installée. Vérifiez si la pile est installée correctement. Vérifiez la capacité de la pile. Vérifiez si la distance de la télécommande dépasse la portée maximale.	Installez la pile. Installez la pile correctement. Remplacez la pile. La portée est de 5 mètres à l'avant de l'appareil.

AVERTISSEMENT !

Si les solutions recommandées ci-dessus ne fonctionnent pas, veuillez contacter le support technique **Clean Air Optima[®]** au numéro de téléphone correspondant à votre région. N'essayez pas de démonter, de remonter ou de réparer l'appareil, car cela pourrait avoir pour effet d'annuler la garantie.

Spécifications

Modèle	CA-404B
Tension nominale	220 V - 240 V, 50/60 Hz
Puissance nominale	Max. 25W
Niveau de bruit	< 10dB(A) (Vitesse 1) ≤ 55dB(A) (Vitesse 24)
Débit d'air	660 m ³ /h
Cercle de braquage	Horizontal 90° Oscillation automatique Vertical 180° Rotation manuelle
Dimensions	240 x 240 x 345 mm
Poids	2,1 kg
Couleur	Noir
Norme de transport	IEC/EN 60335-1 IEC/EN 60335-2-80 IEC/EN 62233:2008
Conforme à la réglementation de l'UE	CE / WEEE / RoHS

Renseignez-vous auprès de votre détaillant ou de votre municipalité afin d'obtenir des informations mises à jour sur l'évacuation de l'emballage et de l'appareil.



Service après-vente

Certificat de garantie du circulateur-ventilateur avec ioniseur Clean Air Optima[®] CA-404B.

Date d'achat :

Nom du client :

Adresse :

Téléphone :

E-mail :

Nom du revendeur :

Adresse :

1. Veuillez remplir intégralement le présent certificat de garantie. Envoyez-le avec la facture et l'appareil, port payé et dans l'emballage d'origine, à votre distributeur. Assurez-vous d'inclure l'affranchissement de retour approprié pour le colis.
2. Veuillez joindre une brève description du dommage, de la panne ou du dysfonctionnement, ainsi que les circonstances à l'origine de ces problèmes.

Le **circulateur-ventilateur avec ioniseur Clean Air Optima[®] CA-404B** est soumis à des procédures d'essai strictes avant de quitter l'usine. Si, dans un délai de 2 ans à compter de la date d'achat, le produit ne fonctionne pas conformément aux spécifications en raison de défauts d'usine, l'acheteur a droit à la réparation ou au remplacement gratuit des pièces défectueuses sur simple présentation de cette garantie (à condition que le dysfonctionnement ou les dommages à l'appareil et/ou à ses éléments soient survenus dans des conditions normales de fonctionnement). Ce qui est couvert par la garantie : Toutes les pièces défectueuses, en raison d'un défaut de matériel ou de fabrication. Durée : deux ans à compter de la date d'achat. Ce que nous ferons : Réparer ou remplacer toute pièce défectueuse.

Autres conditions

Les dispositions de la présente garantie remplacent toute autre garantie écrite, expresse ou implicite, écrite ou orale, y compris toute garantie de qualité marchande ou d'adaptation à un usage particulier. La responsabilité maximale du fabricant ne peut pas excéder le prix d'achat réel que vous avez payé pour le produit. En aucun cas, le fabricant ne pourra être tenu responsable de dommages spéciaux, accidentels, conséquents ou indirects. Cette garantie ne couvre pas les défaillances résultant d'une utilisation ou d'un entretien inapproprié ou déraisonnable, d'un montage incorrect, d'un accident ou de catastrophes naturelles, d'un emballage inadéquat, ou d'une falsification, altération ou modification non autorisée, tels que déterminés à notre seule discrétion. La présente garantie est nulle si l'étiquette portant le numéro de série a été retirée ou effacée.

Merci de votre lecture !



Faites-nous part de vos commentaires sur le circulateur-ventilateur avec ioniseur Clean Air Optima® CA-404B sur : www.cleanairoptima.com



Pour les questions fréquemment posées au sujet du CA-404B, accédez à : www.cleanairoptima.com et recherchez le CA-404B.



Téléchargez le mode d'emploi au format PDF sur : www.cleanairoptima.com/info/manuals.



Regardez toutes les vidéos d'animation des produits Clean Air Optima® sur : www.youtube.com

Clean Air Optima International B.V. | David Ricardostraat 9-7 / 9-9 | 7559 SH Hengelo (ov)
Pays-Bas | Téléphone : +31 (0) 74 - 2670145

Clean Air Optima Germany GmbH | Enschedestraße 14 | 48529 Nordhorn | Allemagne
Téléphone : +49 (0) 5921 879-121

E-mail info@cleanairoptima.com

Internet: www.cleanairoptima.com

CA-404B

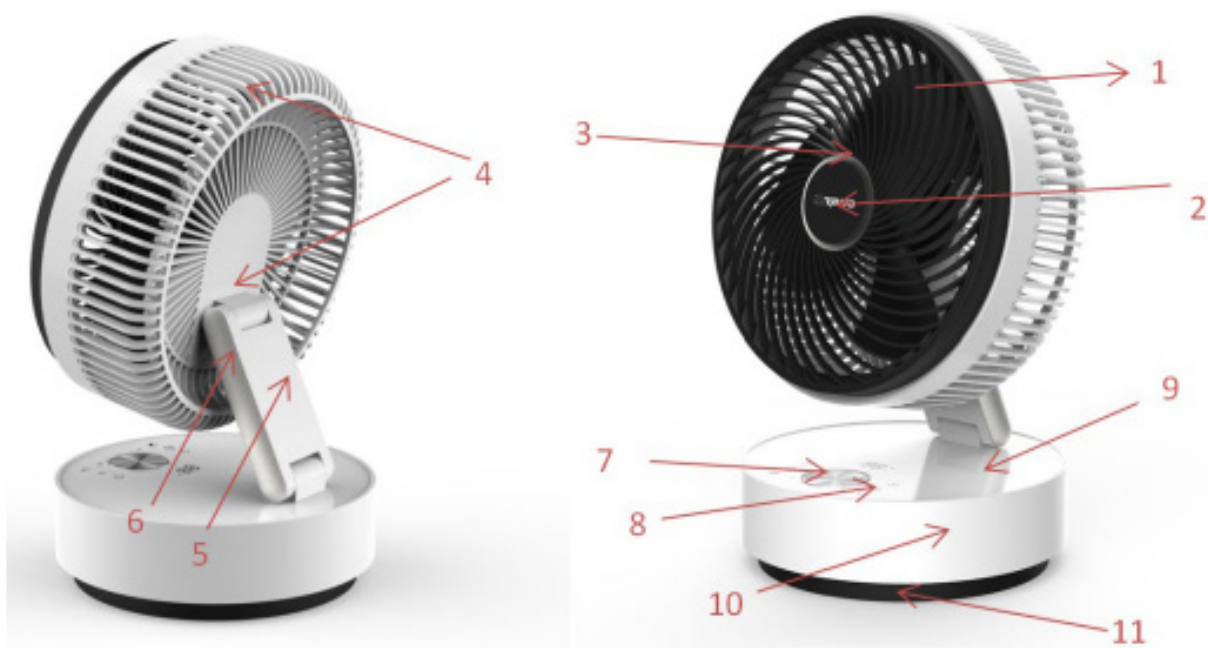

Español

Gracias por la compra del ventilador-circulador con ionizador CA-404B de Clean Air Optima®.

Con este eficiente y eficaz producto de Clean Air Optima® disfrutará de una agradable climatización y un aire saludable en su interior durante muchos años.

En estas instrucciones se explican las medidas de seguridad que debe respetar durante su funcionamiento, las cuales han sido concebidas para evitar daños personales y al propio aparato.

Descripción del aparato

El aparato consta de los siguientes componentes principales:

1. Rejilla de protección extraíble
2. Cubierta de la rejilla de protección
3. Red decorativa de la rejilla de protección
4. Rejilla de protección trasera
5. Soporte plegable
6. Cubierta del soporte plegable
7. Conmutador de velocidad gradual
8. Pantalla digital
9. Parte superior de la carcasa
10. Carcasa
11. Pie

Advertencias de seguridad

Siga estas instrucciones de seguridad siempre que utilice el aparato. Siga estos pasos para limitar al máximo el riesgo de daños personales a causa de, por ejemplo, descargas eléctricas o incendios.

1. Solo para uso en interiores. No utilizar ni guardar al aire libre.
2. Use el voltaje adecuado: CA 220 V - 240 V, 50/60 Hz
3. Asegúrese de que las salidas de aire estén siempre libres, limpie el polvo, cabellos y otras obstrucciones para el flujo de aire y en las salidas de aire.
4. Mantenga el pelo, la ropa, las joyas o los dedos alejados de las salidas de aire.
5. El aparato no debe ser utilizado por niños o personas con discapacidad física, sensorial o mental, salvo que estén bajo la supervisión de una persona responsable de su seguridad.
6. No deje que los niños se acerquen al aparato, a no ser que estén vigilados continuamente.
7. Por motivos de seguridad, coloque el aparato en una posición horizontal y estable. No lo mueva mientras esté en uso.
8. No utilice el aparato si observa algún daño en el cable eléctrico o el propio aparato. En caso de daños, no repare el aparato por sus propios medios. No mueva el aparato tirando del cable. Si el cable de alimentación ha sufrido algún daño, para evitar descargas eléctricas o incendios debe ser sustituido por un técnico autorizado.
9. Las reparaciones solo pueden ser llevadas a cabo por personal técnico autorizado. Para evitar descargas eléctricas o incendios, no intente reparar el aparato por sus propios medios.
10. Cuando no vaya a utilizar el aparato o vaya a limpiar componentes internos o externos, desenchufe siempre el cable de alimentación.
11. No utilice el aparato en habitaciones donde se guarden líquidos o gases inflamables, cerca de fuentes de calor o en lugares especialmente húmedos, como cuartos de baño, duchas o piscinas.
12. No introduzca objetos en el aparato; podría provocar averías.
13. Nunca extraiga ni sustituya los componentes internos del aparato.
14. No coloque el aparato expuesto directamente a la luz del sol; podría decolorarse.
15. Nunca sumerja el aparato en agua o cualquier otro líquido.
16. No toque el cable de alimentación con las manos mojadas.
17. Limpie el aparato antes de guardarlo. Guárdelo siempre en un lugar fresco y seco lejos del alcance de los niños.
18. No ingerir la batería; puede provocar quemaduras químicas.
19. Este aparato contiene una pila de botón o moneda. Su ingestión puede causar graves quemaduras internas en solo 2 horas, así como dolencias graves o incluso mortales.
20. Mantenga las pilas nuevas y usadas fuera del alcance de los niños.
21. Si el compartimento de las pilas no se cierra de forma segura, deje de utilizar el aparato y manténgalo alejado de los niños.
22. Si cree que las pilas pueden haber sido ingeridas o introducidas en cualquier parte del cuerpo, busque atención médica inmediata.
23. Las pilas contienen materiales peligrosos para el medioambiente, por lo que deben retirarse del aparato antes de desecharlo y eliminarse de forma segura.
24. Utilice, mantenga y limpie el aparato siguiendo las instrucciones del manual.

Características y funciones

1. Conmutador de velocidad gradual con 24 niveles de velocidad.
2. Función de temporizador 1 - 12 horas.
3. Mando a distancia.
4. Iones negativos >3 000 000 / cm³.
5. Función de oscilación, oscilación automática en dirección horizontal hasta 90°; oscilación manual en dirección vertical hasta 180°.
6. Modo de flujo de aire en reposo.
7. Las luces led de la pantalla se apagarán automáticamente después de 1 minuto de uso y/o inactividad de la misma.
8. Plegable para facilitar su almacenamiento.
9. Función de memoria de energía ininterrumpida.
10. Flujo de aire natural dinámico.

Instrucciones de instalación y funcionamiento

El paquete contiene: ventilador-circulador, mando a distancia y manual de instrucciones.

Montaje del aparato

1. Saque el aparato de su embalaje.
2. Coloque con cuidado el aparato sobre una superficie estable.
3. El aparato debe colocarse a una distancia mínima de 20 cm de la pared.

Funciones operativas

Conecte el aparato: oirá un sonido "Bi, Bi".

Botón de encendido/apagado



Pulse el botón ; el ventilador-circulador se pondrá en marcha. Para apagarlo, vuelva a pulsar el botón.

Conmutador de velocidad gradual

Gire el conmutador  hacia la derecha para aumentar los niveles de velocidad del aire. La pantalla digital mostrará el nivel de velocidad del aire correspondiente. Si sigue girando hacia la derecha, alcanzará un nivel de velocidad máxima del aire de 24 y oirá el sonido "Bi".

Gire el conmutador  hacia la izquierda para disminuir los niveles de velocidad del aire. Si sigue girando hacia la izquierda, alcanzará un nivel de velocidad mínimo del aire de 1 y oirá el sonido "Bi".

Flujo de aire natural dinámico

Pulse el botón  para activar el modo de flujo de aire natural dinámico; la pantalla digital mostrará el nivel 8. Utilice el conmutador  y gírelo hacia la derecha para cambiar al nivel 16 y 24 o vuelva a cambiar a 16 y 8 girando el conmutador  hacia la izquierda.

Los 24 niveles se dividen en tres grupos

1 - 8 nivel bajo = nivel 8 en pantalla

9 - 16 nivel medio = nivel 16 en pantalla

17 - 24 nivel alto = nivel 24 en pantalla

Los niveles de velocidad del aire en 8, 16 y 24 están preprogramados para el flujo de aire natural dinámico; el ventilador-circulador funcionará según el diagrama siguiente:

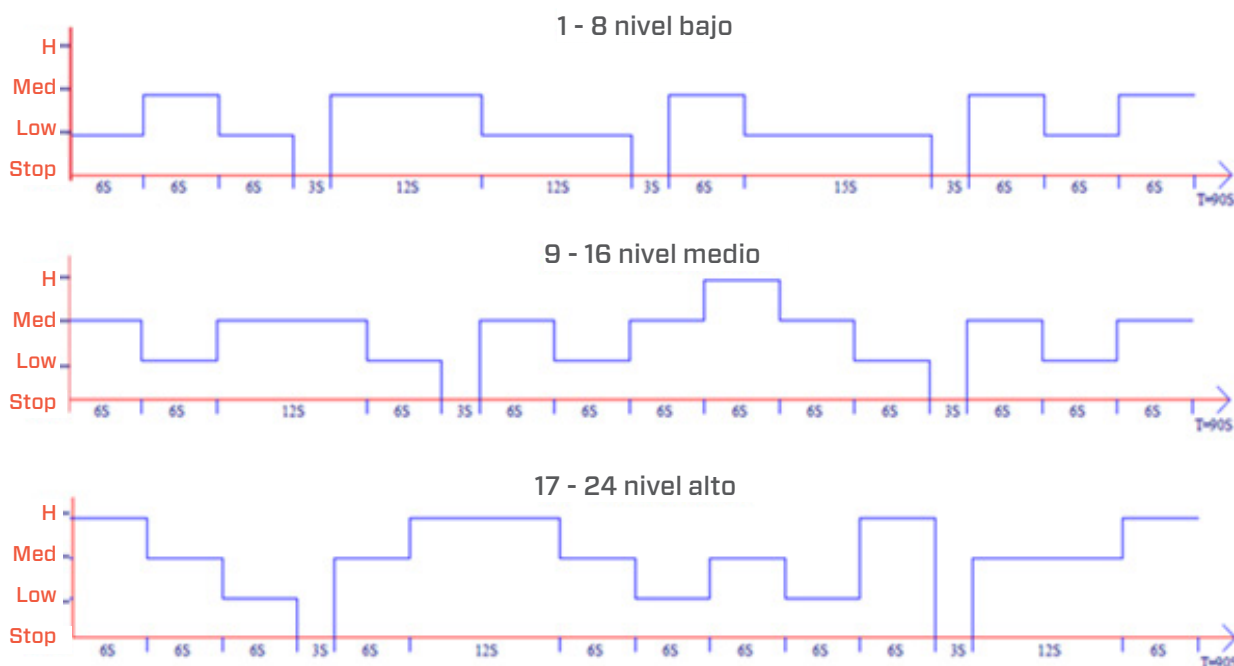

Pulse de nuevo  para desactivar el modo de flujo de aire natural dinámico.



Flujo de aire en reposo

Pulse el botón  para activar el modo de flujo de aire en reposo; la pantalla digital mostrará el nivel 6.

Los niveles de velocidad del aire pueden ajustarse desde el nivel 6 hasta el nivel 1 con el conmutador  girando hacia la izquierda. Cuando se utiliza, por ejemplo, en el nivel 6 del modo de flujo de aire en reposo, la velocidad del aire se reducirá en un nivel (de 6 a 5, de 5 a 4, de 4 a 3, de 3 a 2, de 2 a 1, 1 = continuo) cada 30 minutos.

Pulse de nuevo  para desactivar el modo de flujo de aire en reposo.

Temporizador

Con el botón  se ajusta el temporizador. Esta función determina el número de horas de funcionamiento del ventilador-circulador. Puede ajustar el temporizador simplemente girando el conmutador  a la derecha o a la izquierda, y la pantalla digital mostrará el tiempo de funcionamiento seleccionado. El temporizador puede ajustarse entre 1 y 12 horas. A medida que pasa el tiempo, las horas van disminuyendo hasta llegar a 00:00, momento en el que se apaga el aparato.

Pulse de nuevo  para desactivar la función de temporizador.

Oscilación de 90°

Al pulsar el botón , se activa la oscilación automática de 90°. El circulador-ventilador oscilará hacia la derecha y hacia la izquierda en un ángulo de 45°.

Pulse de nuevo  para desactivar la función de oscilación de 90°.

Iones negativos

El botón  activa el generador de iones negativos con una capacidad total de más de 3 000 000 de iones negativos/cm³, que el ventilador extiende por toda la habitación y neutralizan los contaminantes y los olores. Los iones negativos se adhieren a las partículas de polvo, microorganismos y otras partículas perjudiciales del aire, y se conectan entre sí. De esta manera, las partículas se vuelven más pesadas que el aire y caen al suelo, de modo que ya no pueden inhalarse.

Los iones negativos se encuentran sobre todo en el bosque, en las montañas y en el mar. Estos iones aseguran un aire fresco y saludable.

Pulse de nuevo el botón  para desactivar la función de iones negativos.

Mando a distancia

Botones del mando a distancia:

1. ENCENDIDO/APAGADO
2. Temporizador
3. Oscilación de 90°
4. Ajuste del programa
5. Nivel de velocidad del aire 1-24
6. Iones negativos

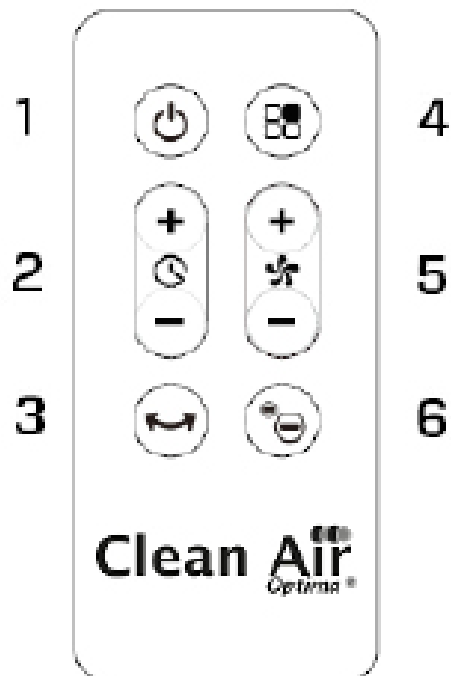

Sustitución de la pila del mando a distancia

1. Abra la tapa de la parte posterior del mando a distancia para colocar la pila (imagen 1).
2. Para colocar la pila, en la parte inferior del mando encontrará una "lengüeta de seguridad", que deberá desplazar hacia la derecha y a continuación sacar el soporte de la pila (imagen 2). Introduzca la pila con la polaridad en la posición correcta (imagen 3).
3. Vuelva a colocar la tapa del compartimento de la pila.

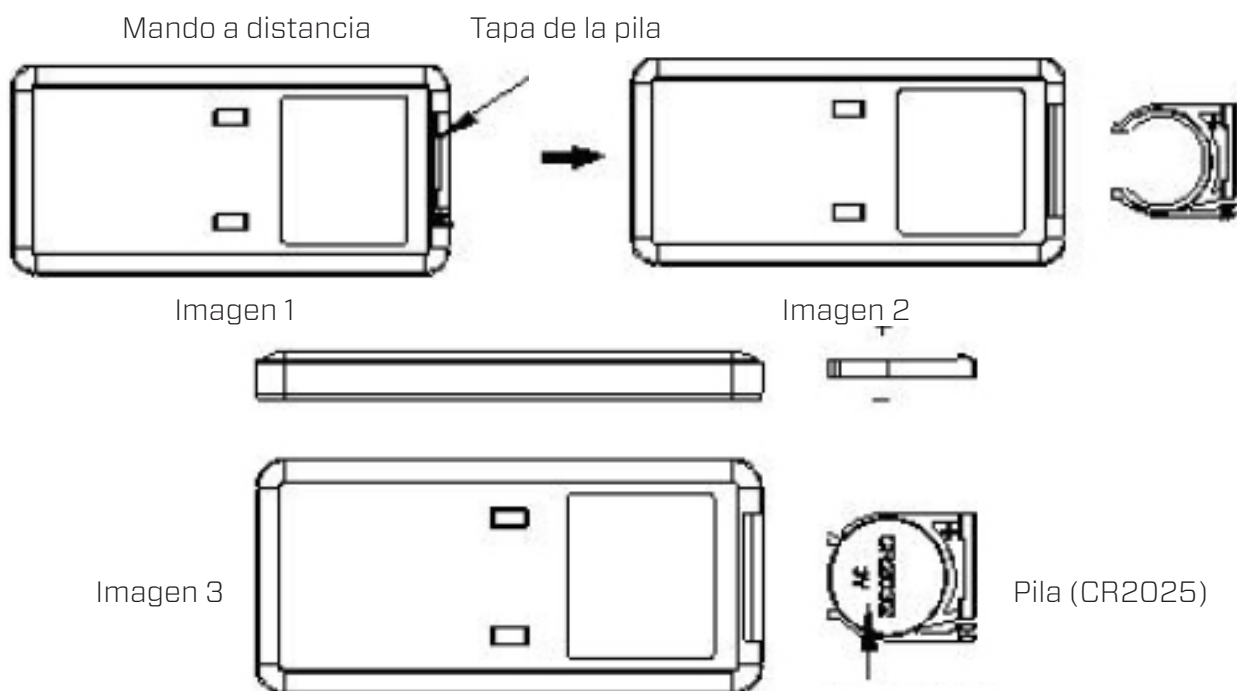

Limpieza y mantenimiento

1. Antes de limpiar el aparato, desenchufe el cable de alimentación.
2. Limpie el recipiente con un paño suave húmedo. No utilice disolventes químicos (como benceno, alcohol o gasolina), ya que podría dañar la superficie o incluso deformar el armazón completo.

El ventilador-circulador tiene una parte frontal desmontable para facilitar la limpieza (imagen 1).

Utilice un destornillador de cabeza Philips y retire el tornillo de la rejilla de protección trasera (imagen 2). A continuación, gire la parte frontal desmontable del **lado delantero** un cuarto hacia la izquierda y saque la rejilla.

Ahora puede limpiar la suciedad y el polvo de las aspas con un paño suave y húmedo (imagen 3).

3. No rocíe agua sobre el aparato.
4. Si el ventilador-circulador no se utiliza durante un periodo de tiempo prolongado, se aconseja limpiar el aparato con cuidado y dejarlo secar. El aparato debe guardarse en un lugar fresco y seco.

Imagen 1



Imagen 2



Imagen 3



Solución de problemas

A continuación encontrará una guía de posibles problemas y soluciones para ayudarle a resolver cualquier incidencia con su **ventilador-circulador CA-404B de Clean Air Optima®**

Problema	Causa posible	Solución
El aparato no se enciende	El aparato no está enchufado No se ha pulsado el botón de encendido/apagado	Enchufe el aparato Pulse el botón de encendido/apagado
Ruido en el aparato	Es posible que haya demasiado polvo en las aspas del aparato/ventilador El aparato no está colocado en una superficie estable	Limpie el aparato y las aspas del ventilador Coloque el aparato sobre una superficie sólida y estable
El mando a distancia no funciona	Compruebe si tiene la pila Compruebe si la pila está bien colocada Compruebe si la pila está gastada Asegúrese de que el mando no está a una estancia excesiva	Introduzca la pila Introduzca la pila correctamente Cambie la pila El mando no debe estar a más de 5 metros de la parte frontal del aparato

¡ATENCIÓN!

Si las soluciones propuestas no resuelven el problema, póngase en contacto con el servicio técnico de **Clean Air Optima®** llamando al número de teléfono de su región. No intente desmontar, volver a montar o reparar el aparato, ya que la garantía quedaría invalidada.

Características técnicas

Modelo	CA-404B
Tensión nominal	220 V - 240 V, 50/60 Hz
Potencia nominal	Máx. 25W
Nivel de ruido	< 10dB(A) (Velocidad 1) ≤ 55dB(A) (Velocidad 24)
Flujo de aire	660 m ³ /H
Círculo de rotación	Horizontal 90° Oscilación automática Vertical 180° Rotación manual
Dimensiones	240 x 240 x 345 mm
Peso	2,1 kg
Color	Negro
Estándar de transporte	IEC/EN 60335-1 IEC/EN 60335-2-80 IEC/EN 62233:2008
Conformidad con reglamentación UE	CE / WEEE / RoHS

Infórmese en su establecimiento o en su municipio sobre cómo desechar este aparato y su embalaje.



Servicio

Certificado de garantía del ventilador-circulador con ionizador CA-404B de Clean Air Optima®.

Fecha de compra:.....
Nombre del cliente:.....
Dirección:.....
Teléfono:.....
Correo electrónico:.....
Nombre del vendedor:.....
Dirección:.....

1. Rellene todos los datos de este certificado de garantía. Envíelo a su distribuidor (junto con la factura y el aparato) con franqueo pagado y en el embalaje original. No olvide incluir el franqueo de retorno pertinente para el paquete.
2. Incluya una descripción breve de los daños, la anomalía o el fallo en cuestión, así como las circunstancias en las que se produjeron estos problemas.

El **ventilador-circulador CA-404B de Clean Air Optima®** se somete a rigurosos procedimientos de prueba antes de salir de fábrica. Si dentro del plazo de dos años desde la fecha de compra, el producto no funciona conforme a las especificaciones, por defectos de fábrica, el comprador tiene derecho a una reparación gratuita o a la sustitución de las piezas con la presentación de esta garantía (siempre que el defecto de funcionamiento o los daños del aparato o sus piezas se hayan producido haciendo un uso normal del mismo). Cobertura de la garantía: todas las piezas con defectos de materiales o mano de obra. Duración: dos años a partir de la fecha de compra. Nuestra tarea: reparar o sustituir las piezas defectuosas.

Otras condiciones

Las disposiciones de esta garantía sustituyen a cualquier otra garantía escrita, ya sea explícita o implícita, por escrito u oral, incluida cualquier garantía de comerciabilidad o idoneidad para un propósito concreto. La responsabilidad máxima del fabricante no podrá sobrepasar el precio de compra pagado por el producto. En ningún caso el fabricante podrá hacerse responsable de daños especiales, incidentales, resultantes o indirectos. Esta garantía no cubre los defectos resultantes del uso o mantenimiento incorrecto o poco razonable, montaje defectuoso, accidente, catástrofes naturales, embalaje incorrecto o manipulación, alteración o modificación no autorizada, a nuestro criterio exclusivo. Esta garantía quedará anulada si se despega o altera la etiqueta del número de serie.

¡Gracias por su atención!



Comparta su opinión sobre el ventilador-circulador CA-404B de Clean Air Optima® en www.cleanairoptima.com



Puede consultar las preguntas frecuentes sobre el CA-404B en www.cleanairoptima.com (busque CA-404B).



Descargue el manual de instrucciones en PDF aquí: www.cleanairoptima.com/info/manuals



Puede ver todos los vídeos de productos Clean Air Optima® en www.youtube.com

Clean Air Optima International B.V. | David Ricardostraat 9-7 / 9-9 | 7559 SH Hengelo (ov)
Países Bajos | Teléfono: +31 (0) 74 - 2670145

Clean Air Optima Germany GmbH | Enschedestraße 14 | 48529 Nordhorn | Alemania
Teléfono: +49 (0) 5921 879-121

Correo electrónico: info@cleanairoptima.com

Internet: www.cleanairoptima.com

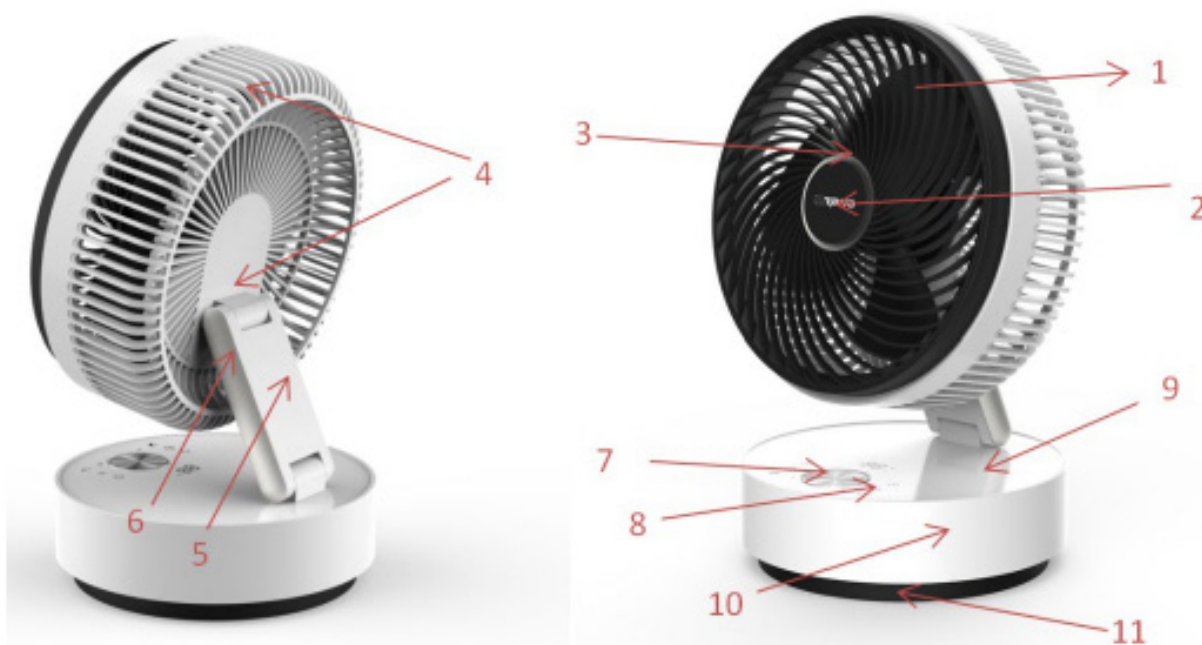
CA-404B**Polski****Dziękujemy za zakup wentylatora cyrkulacyjnego z jonizatorem Clean Air Optima® CA-404B.**

Życzymy wielu lat w pomieszczeniach z przyjemną atmosferą i zdrowym powietrzem dzięki temu wydajnemu i skutecznemu produktowi Clean Air Optima®.

W niniejszej instrukcji obsługi opisano zasady bezpieczeństwa, których należy przestrzegać podczas użytkowania. Mają one na celu zapobieganie urazom i uniknięcie uszkodzenia urządzenia.

Opis urządzenia

Urządzenie składa się z następujących elementów podstawowych:

1. Demontowalna siatka zabezpieczająca
2. Pokrywa siatki zabezpieczającej
3. Dekoracyjna siatka do siatki zabezpieczającej
4. Tylna siatka zabezpieczająca
5. Składany stojak
6. Składana pokrywa stojaka
7. Pokrętło do płynnej regulacji prędkości
8. Wyświetlacz cyfrowy
9. Góra obudowy
10. Obudowa
11. Stopka

Ostrzeżenia dotyczące bezpieczeństwa

Urządzenia można używać wyłącznie zgodnie z tymi instrukcjami bezpieczeństwa. Wykonać następujące czynności, aby zminimalizować ryzyko odniesienia obrażeń ciała, na przykład spowodowanych porażeniem prądem elektrycznym lub pożarem.

1. Urządzenie jest przeznaczone tylko do użytku w pomieszczeniach. Nie używać ani nie przechowywać na zewnątrz.
2. Należy stosować właściwe napięcie: AC 220–240 V, 50/60 Hz
3. Wloty i wyloty powietrza powinny być zawsze odsłonięte. Należy usuwać kurz, włosy i inne zabrudzenia blokujące przepływ powietrza.
4. Należy trzymać włosy, ubrania, biżuterię i palce z dala od wlotów i wylotów powietrza.
5. To urządzenie nie jest przeznaczone do użytkowania przez dzieci lub osoby o ograniczonych zdolnościach fizycznych, sensorycznych lub umysłowych, chyba że znajdują się one pod nadzorem osoby odpowiedzialnej za ich bezpieczeństwo.
6. Dzieci powinny być trzymane z daleka od urządzenia, o ile nie są pod ciągłym nadzorem.
7. W celu bezpiecznego użytkowania ustawić urządzenie stabilnie i poziomo. Nie przesuwaj urządzenia, kiedy jest uruchomione.
8. Jeśli widoczne są uszkodzenia przewodu zasilającego lub urządzenia, nie należy z niego korzystać. W przypadku uszkodzenia urządzenia nie należy naprawiać go samodzielnie. Nigdy nie należy ciągnąć urządzenia za przewód. Jeżeli przewód zasilający jest uszkodzony, musi zostać wymieniony przez autoryzowanego serwisanta, aby uniknąć porażenia prądem lub pożaru.
9. Naprawy mogą być dokonywane wyłącznie przez autoryzowanych pracowników serwisu. Nie próbować samodzielnie naprawiać urządzenia, ponieważ grozi to porażeniem prądem lub pożarem.
10. Zawsze należy wyciągnąć wtyczkę z gniazdka podczas bezczynności urządzenia lub czyszczenia jego części wewnętrznych lub zewnętrznych.
11. Nie należy użytkować urządzenia w pomieszczeniach, w których przechowuje się łatwopalne ciecze lub gazy, w pobliżu źródeł ciepła lub w pomieszczeniach bardzo wilgotnych, jak łazienka, prysznic lub basen.
12. Aby uniknąć uszkodzeń, nigdy nie wkładać do urządzenia ciał obcych.
13. Nie demontować ani wymieniać części wewnętrznych urządzenia.
14. Nie wystawiać urządzenia na bezpośrednie działanie promieni słonecznych — grozi odbarwieniem.
15. Nie zanurzać urządzenia w wodzie ani innych cieczach.
16. Nie dotykać przewodu zasilającego mokrymi rękami.
17. Oczyszczyć urządzenie przed odłożeniem do miejsca przechowywania. Urządzenie należy przechowywać w chłodnym i suchym miejscu poza zasięgiem dzieci.
18. Nie należy połykać baterii, stwarza ona zagrożenie wystąpienia oparzeń chemicznych.
19. To urządzenie zawiera baterię pastylkową. W przypadku połknięcia bateria pastylkowa może spowodować poważne oparzenia wewnętrzne w ciągu zaledwie 2 godzin i może doprowadzić do poważnych dolegliwości lub choroby.
20. Nowe i używane baterie przechowywać poza zasięgiem dzieci.
21. Jeżeli pojemnik na baterie nie zamyka się bezpiecznie, należy przerwać użytkowanie urządzenia i przechowywać je poza zasięgiem dzieci.
22. Jeśli istnieje podejrzenie połknięcia baterii lub umieszczenia jej wewnątrz ciała, należy zapewnić natychmiastową pomoc lekarza.
23. Baterie zawierają materiały niebezpieczne dla środowiska. Przed zeżłomowaniem urządzenia należy je usunąć i bezpiecznie zutylizować.
24. Użytkowanie, konserwowanie i czyszczenie urządzenia należy realizować zgodnie z zaleceniami zawartymi w niniejszej instrukcji obsługi.

Właściwości

1. Pokrętko płynnej regulacji prędkości o 24 poziomach.
2. Funkcja minutnika: 1–12 godz.
3. Funkcja pilota.
4. Jon ujemny > 3 000 000/cm³.
5. Funkcja oscylacji, automatyczne odchylenie poziomo do 90°; ręczne odchylenie pionowo do 180°.
6. Tryb przepływu powietrza w nocy.
7. Diody wyświetlacza automatycznie wyłączą się po upływie 1 minuty użytkowania i/lub bezczynności wyświetlacza.
8. Składana konstrukcja ułatwia przechowywanie.
9. Funkcja pamięci z podtrzymaniem zasilania.
10. Dynamiczny naturalny przepływ powietrza

Instrukcja montażu i obsługi

Opakowanie zawiera: wentylator cyrkulacyjny, pilota i instrukcję obsługi.

Montaż urządzenia

1. Wyjąć urządzenie z opakowania.
2. Ostrożnie ustawić urządzenie na stabilnym podłożu.
3. Urządzenie umieścić w odległości przynajmniej 20 cm od ściany.



Funkcje robocze

Włączyć urządzenie do zasilania: rozlegnie się dźwięk „Bi, bi”.



Przycisk WŁ./WYŁ.

Nacisnąć przycisk , wentylator cyrkulacyjny rozpocznie pracę. Ponownie nacisnąć przycisk; urządzenie się wyłączy.

Pokrętko płynnej regulacji prędkości

Obrócić pokrętko  w prawo, aby zwiększyć poziom prędkości strumienia powietrza. Na wyświetlaczu cyfrowym wyświetli się dany poziom prędkości strumienia powietrza. Obracając dalej w prawo, osiągną Państwo maksymalną prędkość strumienia powietrza, tj. 24, i usłyszą dźwięk „Bi”. Obrócić pokrętko  w lewo, aby zmniejszyć poziom prędkości strumienia powietrza. Obracając dalej w lewo, osiągną Państwo minimalną prędkość strumienia powietrza, tj. 1, i usłyszą dźwięk „Bi”.

Dynamiczny naturalny przepływ powietrza

Nacisnąć przycisk , aby włączyć tryb Dynamiczny naturalny przepływ powietrza, na wyświetlaczu cyfrowym wyświetli się poziom 8. Obrócić pokrętko  w prawo, aby przełączyć na poziom 16 i 24, lub przełączyć ponownie na 16 i 8, obracając pokrętko  w lewo.

24 poziomów podzielono na trzy grupy

1–8 niski poziom = poziom 8 na wyświetlaczu

9–16 średni poziom = poziom 16 na wyświetlaczu

17–24 wysoki poziom = poziom 24 na wyświetlaczu

Prędkości strumienia powietrza na poziomie 8, 16 i 24 wstępnie zaprogramowano na Dynamiczny naturalny przepływ powietrza, wentylator cyrkulacyjny będzie działał zgodnie z poniższym schematem:

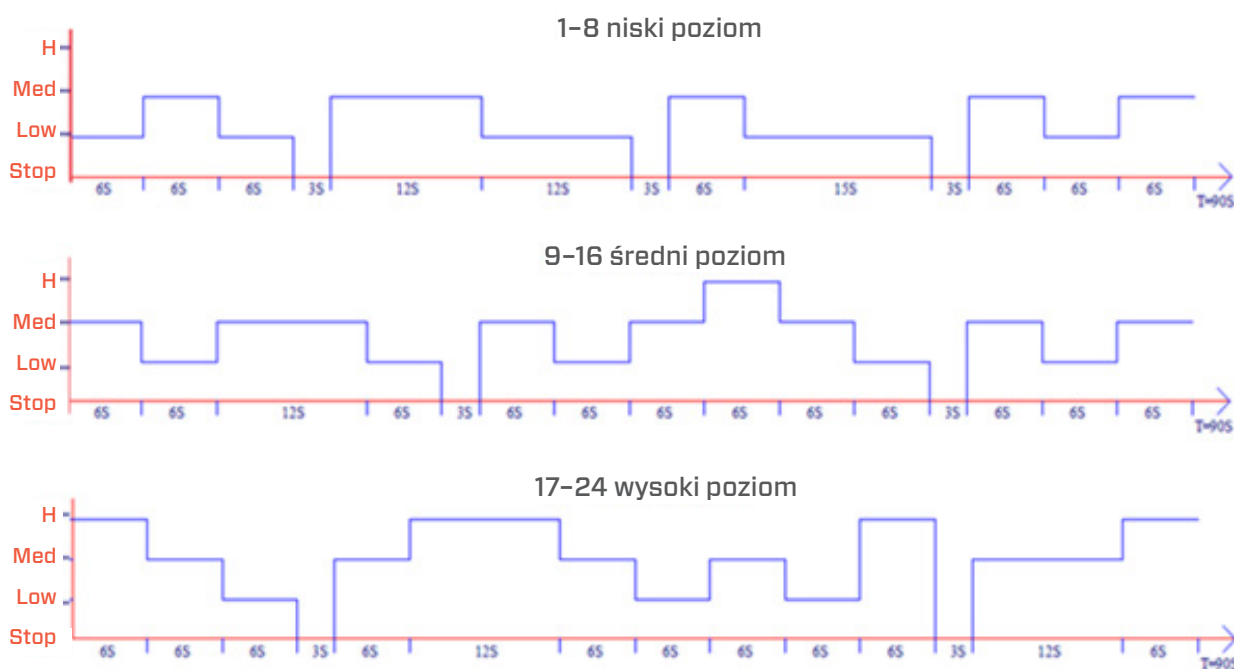

Nacisnąć  ponownie, aby wyłączyć tryb Dynamiczny naturalny przepływ powietrza.



Przepływ powietrza w nocy

Nacisnąć przycisk , aby włączyć tryb Przepływ powietrza w nocy, na wyświetlaczu cyfrowym wyświetli się poziom 6.

Obrócenie pokrętki  w lewo pozwala regulować poziom prędkości strumienia powietrza od poziomu 6 do 1. Podczas eksploatacji, na przykład w Trybie przepływu powietrza w nocy na poziomie 6, prędkość strumienia powietrza będzie maleć o jeden poziom (6 do 5, 5 do 4, 4 do 3, 3 do 2, 2 do 1, 1 = ciągły) co 30 minut.

Nacisnąć  ponownie, aby wyłączyć Tryb przepływu powietrza w nocy.

Minutnik

Przycisk  pozwala ustawić minutnik. Funkcja minutnika określa liczbę godzin pracy wentylatora cyrkulacyjnego. Minutnik można ustawić, obracając pokrętkę  w prawo lub lewo, a wyświetlacz cyfrowy wyświetli wybrany czas działania urządzenia. Minutnik można ustawić na czas od 1 godziny do 12 godzin. W miarę upływu czasu wartość maleje, aż osiągnie 00:00, kiedy to urządzenie wyłączy się.

Nacisnąć  ponownie, aby powrócić do funkcji minutnika.

Oscylacja 90°

Naciśnięcie przycisku  ustawia automatyczną oscylację 90°. Wentylator cyrkulacyjny oscyluje o kąt 45° w prawo i o kąt 45° w lewo.

Nacisnąć  ponownie, aby wyłączyć funkcję Oscylacja 90°.

Jon ujemny

Naciśnięcie przycisku  aktywuje generator jonów ujemnych o całkowitej wydajności jonów ujemnych $> 3\,000\,000/\text{cm}^3$, które rozprzestrzeniają się ze strumienia powietrza z wentylatora po całym pomieszczeniu, neutralizując zanieczyszczenia i zapachy. Jony ujemne łączą się z cząsteczkami kurzu, drobnoustrojami i innymi niepożądanymi cząsteczkami w powietrzu i zlepiają je ze sobą. W ten sposób cząsteczki stają się cięższe od powietrza i opadają na podłogę, dzięki czemu nie trafiają do dróg oddechowych.

Najwięcej jonów ujemnych występuje w lesie, w górach i nad morzem. Jony ujemne zapewniają świeże i zdrowe powietrze.

Nacisnąć  ponownie, aby wyłączyć funkcję Jon ujemny.

Pilot

Przyciski na pilocie:

1. WŁ./WYŁ.
2. Minutnik
3. Oscylacja 90°
4. Ustawienie programu
5. Prędkość strumienia powietrza 1-24
6. Jon ujemny

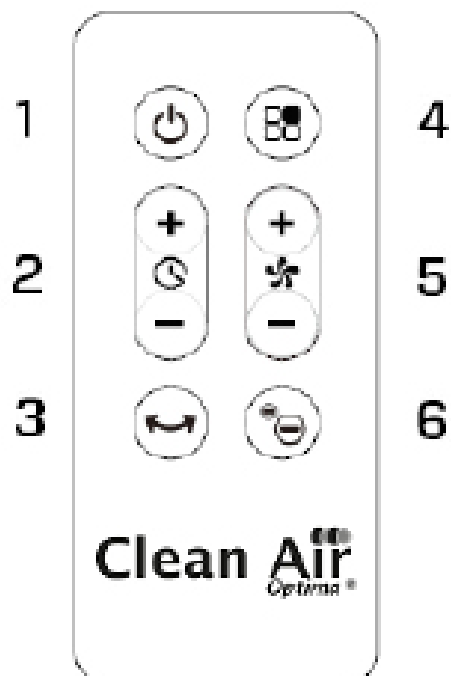

Wymiana baterii w pilocie zdalnego sterowania

1. Otworzyć pokrywę baterii z tyłu pilota, aby włożyć baterię (patrz ilustracja 1).
2. Wkładanie baterii: na dole pilota znajduje się „wypustka zabezpieczająca”, którą najpierw należy przesunąć w prawo, a następnie wyciągnąć z uchwytu baterii (patrz ilustracja 2). Umieścić baterię z zachowaniem prawidłowej biegunowości (patrz ilustracja 3).
3. Wcisnąć ponownie pokrywę baterii na pilota.

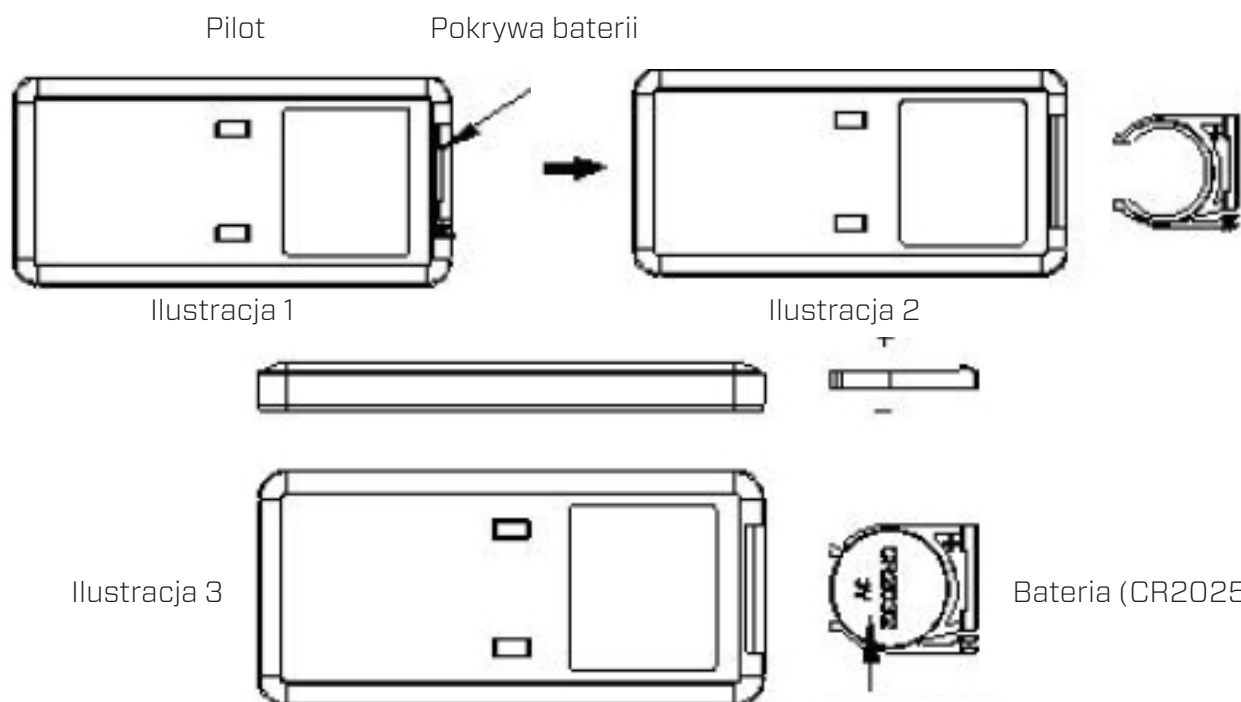

Czyszczenie i konserwacja

1. Przed czyszczeniem urządzenia odłączyć przewód zasilający.
2. Obudowę należy czyścić przy użyciu miękkiej, wilgotnej szmatki. Nie używać rozpuszczalników chemicznych (jak benzen, alkohol, benzyna). Mogą one uszkodzić powierzchnię lub nawet spowodować zniekształcenie całej obudowy. Wentylator cyrkulacyjny posiada demontowalny przód, ułatwiający czyszczenie (patrz ilustracja 1).
Wkrętakiem krzyżakowym wykręcić wkręt z tylnej siatki zabezpieczającej (patrz ilustracja 2). Następnie obrócić demontowalną część **z przodu** o ćwierć obrotu w lewo i zdemontować siatkę. Teraz można miękką, wilgotną szmatką usunąć zabrudzenia i kurz z łopatek (patrz ilustracja 3).
3. Nie spryskiwać urządzenia wodą.
4. Jeżeli wentylator cyrkulacyjny nie będzie używany przez dłuższy czas, zalecamy ostrożne wyczyszczenie urządzenia i pozostawienie go do wyschnięcia. Urządzenie należy przechowywać w chłodnym i suchym miejscu.

Ilustracja 1



Ilustracja 2



Ilustracja 3



Rozwiązywanie problemów

Poniżej przedstawiono informacje pomocne w rozwiązywaniu ewentualnych problemów związanych z wentylatorem cyrkulacyjnym **Clean Air Optima[®] CA-404B**.

Usterka	Możliwa przyczyna	Rozwiązanie
Urządzenie się nie włącza	Wtyczka zasilania nie jest podłączona Nie aktywowano przycisku WŁ./WYŁ.	Włączyć urządzenie Nacisnąć przycisk WŁ./WYŁ.
Urządzenie hałasuje	Może być zbyt dużo kurzu na urządzeniu / łopatkach wentylatora Urządzenie znajduje się na niestabilnej powierzchni	Oczyścić urządzenie i łopatki wentylatora Ustawić urządzenie na stałym i równym podłożu
Pilot nie działa	Sprawdzić, czy włożona jest bateria Sprawdzić, czy bateria jest włożona prawidłowo Sprawdzić pojemność baterii Sprawdzić, czy odległość pilota nie przekracza zakresu	Włożyć baterię Włożyć baterię prawidłowo Wymienić baterię Zakres wynosi 5 metrów od przedniej strony urządzenia

OSTRZEŻENIE!

Jeśli zalecane rozwiązania nie sprawdzają się, prosimy o kontakt z działem pomocy technicznej **Clean Air Optima[®]** pod numerem telefonu dla swojego regionu. Nie należy podejmować prób demontażu, naprawy lub ponownego montażu urządzenia, ponieważ może to spowodować utratę gwarancji.

Specyfikacja

Model	CA-404B
Napięcie znamionowe	220-240 V, 50/60 Hz
Moc znamionowa	Maks. 25W
Poziom hałasu	< 10 dB(A) (Prędkość 1) ≤ 55 dB(A) (Prędkość 24)
Przepływ powietrza	660 m ³ /h
Cykl obracania	Poziomo 90° Oscylacja automatyczna Pionowo 180° Obroty ręczne
Wymiary	240 × 240 × 345 mm
Waga	2,1 kg
Kolor	Czarny
Uwzględnione normy	IEC/EN 60335-1 IEC/EN 60335-2-80 IEC/EN 62233:2008
Zgodność z przepisami UE	CE/WEEE/RoHS

W celu uzyskania aktualnych informacji dotyczących utylizacji opakowania i urządzenia należy się zgłosić do lokalnego dystrybutora lub lokalnego samorządu.



Obsługa serwisowa

Świadectwo gwarancji dla wentylatora cyrkulacyjnego z jonizatorem Clean Air Optima[®] CA-404B.

Data zakupu:

Imię i nazwisko klienta:

Adres:

Telefon:

E-mail:

Nazwa sprzedawcy:

Adres:

1. Niniejszy certyfikat gwarancji należy wypełnić w całości. Należy przesać go wraz z fakturą i urządzeniem w oryginalnym opakowaniu do lokalnego dystrybutora, pokrywając koszty przesyłki. Ponadto należy uiścić odpowiednią opłatę za przesyłkę zwrotną.
2. Prosimy o załączenie krótkiego opisu uszkodzenia, usterki lub nieprawidłowego działania oraz okoliczności, w których pojawiły się te problemy.

Wentylator cyrkulacyjny z jonizatorem Clean Air Optima[®] CA-404B przed opuszczeniem zakładu poddano rygorystycznym procedurom testów. Jeżeli w okresie 2 lat od daty zakupu produkt nie będzie działać zgodnie ze specyfikacją z powodu wad fabrycznych, nabywca ma prawo do bezpłatnej naprawy lub wymiany części po przedstawieniu niniejszej gwarancji (pod warunkiem, że wadliwe działanie lub uszkodzenie urządzenia i/lub jego części wystąpiło w normalnych warunkach użytkowych). Zakres gwarancji: Wszystkie części wadliwe pod względem materiałowym i wykonawczym. Okres gwarancji: dwa lata od daty zakupu. Czynności gwarancyjne: Naprawa lub wymiana wadliwych części.

Inne warunki

Postanowienia niniejszej gwarancji zastępują wszelkie inne pisemne gwarancje, wyraźne lub dorozumiane, pisemne lub ustne, w tym gwarancje wartości handlowej lub przydatności do określonego celu. Maksymalna odpowiedzialność producenta nie przekracza rzeczywistej ceny zakupu produktu. Producent w żadnym wypadku nie ponosi odpowiedzialności za szkody szczególne, przypadkowe, wynikowe lub pośrednie. Niniejsza gwarancja nie obejmuje wad powstałych w wyniku niewłaściwego lub nieuzasadnionego użytkowania lub konserwacji, wadliwego montażu, wypadku, katastrof naturalnych, niewłaściwego pakowania oraz nieumiejętnych manipulacji, zmian lub modyfikacji, które nie zostały przez nas zatwierdzone. Niniejsza gwarancja jest nieważna w przypadku usunięcia lub uszkodzenia etykiety z numerem seryjnym.

Dziękujemy za przeczytanie instrukcji!



Zachęcamy do podzielenia się swoją opinią na temat wentylatora cyrkulacyjnego z jonizatorem Clean Air Optima® CA-404B na stronie: www.cleanairoptima.com



Najczęściej zadawane pytania dotyczące CA-404B można znaleźć na stronie: www.cleanairoptima.com po wyszukaniu modelu CA-404B.



Pobierz instrukcję obsługi w formacie PDF ze strony: www.cleanairoptima.com/info/manuals



Zachęcamy do obejrzenia wszystkich animacji produktów Clean Air Optima® na stronie: www.youtube.com

Clean Air Optima International B.V. | David Ricardostraat 9-7 / 9-9 | 7559 SH Hengelo (ov)
Holandia Telefon: +31 (0) 74 - 2670145

Clean Air Optima Germany GmbH | Enschedestraße 14 | 48529 Nordhorn | Niemcy
Telefon: +49 (0) 5921 879-121

E-mail: info@cleanairoptima.com

Internet: www.cleanairoptima.com

CA-404B

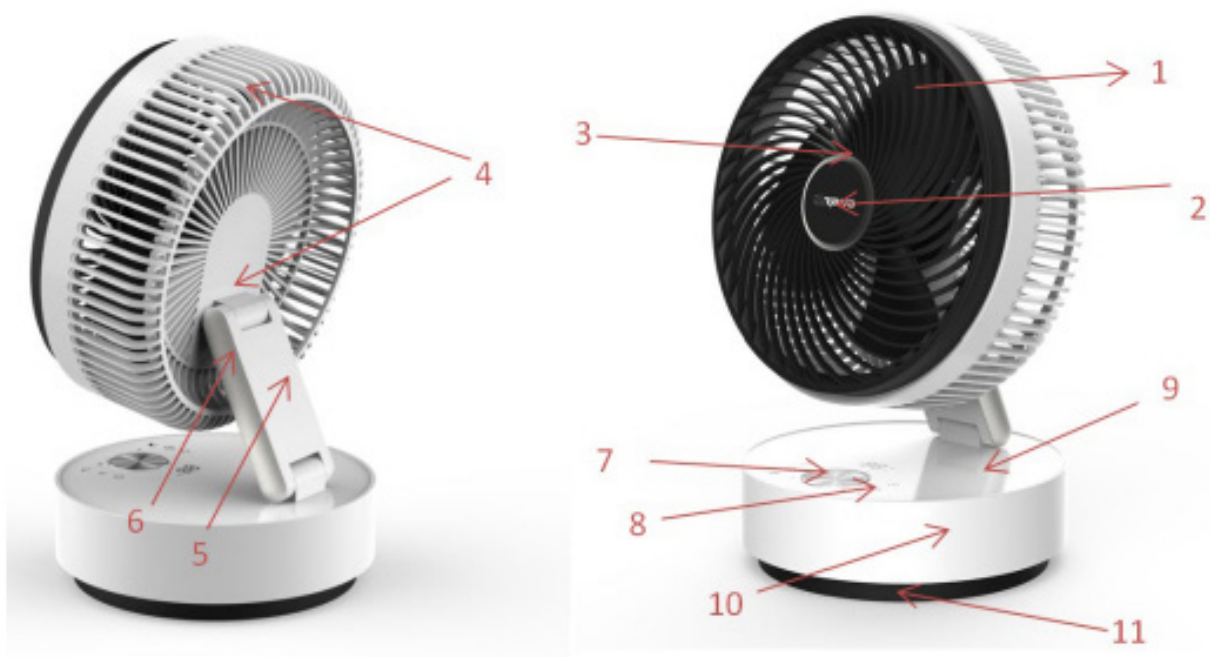

Čeština

Děkujeme Vám, že jste zakoupili cirkulační ventilátor s ionizérem Clean Air Optima[®] CA-404B.

Přejeme Vám, aby Vám tento výkonný a efektivní produkt Clean Air Optima[®] zajišťoval příjemnou pokojovou teplotou a zdravý vzduch v interiéru po mnoho let.

Tento návod popisuje bezpečnostní opatření, která je třeba při provozu tohoto zařízení dodržovat. Jejich cílem je prevence úrazů a poškození zařízení.

Popis zařízení

Zařízení sestává z následujících hlavních součástí:

1. Odnímatelná ochranná mřížka
2. Kryt ochranné mřížky
3. Dekorativní síťka ochranné mřížky
4. Zadní část ochranné mřížky
5. Sklápěcí stojan
6. Kryt sklápěcího stojanu
7. Otočný ovladač pro plynulou regulaci rychlosti
8. Digitální displej
9. Horní strana základny
10. Základna
11. Podstavec

Bezpečnostní upozornění

Toto zařízení lze používat pouze v souladu s těmito pokyny pro bezpečné používání. Proveďte následující kroky za účelem minimalizace rizika úrazu například elektrickým proudem nebo v důsledku požáru.

1. Pouze pro použití ve vnitřních prostorách. Nepoužívejte ani neskladujte venku.
2. Používejte správné napětí: AC 220 V – 240 V / 50/60 Hz
3. Ujistěte se, že výstupy vzduchu jsou vždy volné. Odstraňte prach, vlasy a další překážky, které by mohly proudění vzduchu z výstupních otvorů bránit.
4. Dejte pozor, aby se vám do výstupních otvorů nedostaly vlasy, oblečení, šperky nebo prsty.
5. Zařízení není určeno k tomu, aby bylo používáno dětmi nebo osobami s omezenými fyzickými, smyslovými či duševními schopnostmi bez dohledu osoby odpovědné za jejich bezpečnost.
6. Pokud nejsou děti nepřetržitě pod dozorem, nesmí se v blízkosti zařízení pohybovat.
7. Za účelem bezpečného používání umístěte zařízení do stabilní vodorovné polohy. Při provozu se zařízením nepohybujte.
8. Nepoužívejte toto zařízení, je-li napájecí kabel nebo zařízení samotné viditelně poškozeno. Je-li zařízení poškozené, neopravujte je sami. Nikdy netahejte zařízení za napájecí kabel. Dojde-li k poškození napájecího kabelu, musí být vyměněn kvalifikovaným servisním technikem, aby nedošlo k úrazu elektrickým proudem nebo k požáru.
9. Opravy mohou provádět pouze kvalifikovaní servisní technici. Nepokoušejte se opravovat zařízení sami, aby nedošlo k úrazu elektrickým proudem nebo k požáru.
10. Když zařízení nepoužíváte nebo chcete vyčistit vnitřní nebo vnější části, vždy vytáhněte napájecí kabel ze sítě.
11. Nepoužívejte toto zařízení v místnostech, kde jsou uskladněny hořlavé kapaliny nebo plyny, v blízkosti zdrojů tepla ani v obzvláště vlhkých místnostech, jako je například koupelna, sprcha nebo bazén.
12. Chcete-li zabránit poruchám, nekládejte do zařízení cizí předměty.
13. Nikdy nerozebírejte ani nevyměňujte vnitřní součásti zařízení.
14. Neumísťujte zařízení na přímé sluneční světlo, aby nedošlo k jeho zbarvení.
15. Nikdy neponořujte zařízení do vody ani do jiných kapalin.
16. Nedotýkejte se napájecího kabelu mokřkýma rukama.
17. Před uskladněním zařízení vyčistěte. Umístěte jej na chladné a suché místo mimo dosah dětí.
18. Nepolykejte baterii, může způsobit poleptání.
19. Toto zařízení obsahuje knoflíkovou baterii. V případě spolknutí knoflíkové baterie hrozí závažné vnitřní poleptání během pouhých 2 hodin a může vést k vážným zdravotním potížím nebo smrti.
20. Nové i použité baterie uchovávejte mimo dosah dětí.
21. Jestliže prostor pro baterie nelze bezpečně uzavřít, přestaňte zařízení používat a uchovávejte je mimo dosah dětí.
22. Máte-li podezření, že mohlo dojít ke spolknutí baterie nebo že se mohla jinak dostat do těla, vyhledejte okamžitou lékařskou pomoc.
23. Baterie obsahují materiály, které jsou nebezpečné pro životní prostředí. Než zařízení vyhodíte do odpadu, musíte baterie vyjmout a bezpečně zlikvidovat.
24. Používejte, udržujte a čistěte toto zařízení, jak je popsáno v této uživatelské příručce.

Funkce

1. Otočný ovladač pro plynulou regulaci rychlosti ve 24 krocích.
2. Časovač s rozsahem 1–12 hodin.
3. Funkce dálkového ovládání.
4. Ionizace zápornými ionty s kapacitou >3 000 000 záporných iontů/cm³.
5. Funkce oscilace, automatické otáčení v horizontálním směru až o 90°; ruční naklápění ve vertikálním směru až o 180°.
6. Režim Sleep Air Flow.
7. LED kontrolky displeje se automaticky vypnou po 1 minutě nepoužívání nebo při nečinnosti displeje.
8. Sklápěcí provedení pro snadné uskladnění.
9. Paměťová funkce s nepřerušitelným napájením.
10. Režim Dynamic Natural Air Flow

Pokyny k instalaci a používání

Obsah balení: cirkulační ventilátor, dálkový ovladač a uživatelská příručka.

Sestavení zařízení

1. Nejprve zařízení vybalte.
2. Opatrně je umístěte na stabilní povrch.
3. Zařízení musí být umístěno alespoň 20 cm od stěny.



Používání funkcí

Zapojte zařízení do zásuvky: uslyšíte akustický signál (dvojitě pípnutí).



Tlačítko ZAP./VYP.

Stisknutím tlačítka  zapnete ventilátor. Pokud je stisknete znovu, zařízení se vypne.

Otočný ovladač pro plynulou regulaci rychlosti

Otočením ovladače  doprava zvýšíte rychlost ventilátoru. Digitální displej bude zobrazovat příslušnou rychlost. Otočíte-li ovladač doprava až nadoraz, ventilátor dosáhne maximální rychlosti na stupni 24 a ozve se akustický signál (pípnutí). Otočením ovladače  doleva rychlost ventilátoru snížíte. Otočíte-li ovladač doleva až nadoraz, ventilátor dosáhne minimální rychlosti na stupni 1 a ozve se akustický signál (pípnutí).

Režim Dynamic Natural Air Flow

Stisknutím tlačítka  zapnete režim Dynamic Natural Air Flow a digitální displej bude ukazovat stupeň 8. Pomocí otočného ovladače  můžete přepnout doprava na stupeň 16 a 24 nebo  doleva na stupeň 16 a 8.

24 stupňů je rozděleno do tří skupin

1–8 nízká úroveň = stupeň 8 na displeji

9–16 střední úroveň = stupeň 16 na displeji

17–24 vysoká úroveň = stupeň 24 na displeji

Stupně 8, 16 a 24 jsou předprogramované pro režim Dynamic Natural Air Flow, cirkulační ventilátor bude fungovat podle následujícího diagramu:

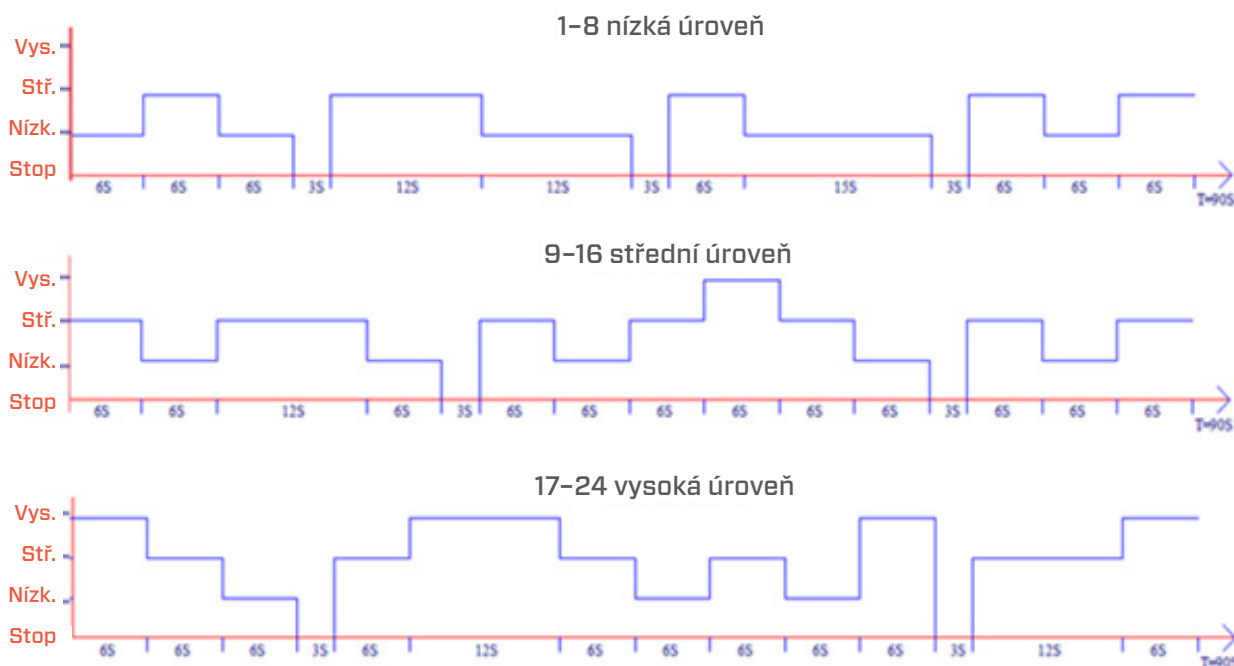

Opětovným stisknutím tlačítka  režim Dynamic Natural Air Flow vypnete.



Režim Sleep Air Flow

Stisknutím tlačítka  zapnete režim Sleep Air Flow a digitální displej bude ukazovat stupeň 6.

Rychlost ventilátoru lze otočením ovladače  doleva nastavit v rozsahu 6 až 1. Při provozu v režimu Sleep Air Flow nastaveném na hodnotu 6 se rychlost ventilátoru každých 30 minut sníží o jeden stupeň (z 6 na 5, z 5 na 4, ze 4 na 3, ze 3 na 2, ze 2 na 1, 1 = nepřetržitý provoz).

Opětovným stisknutím tlačítka  režim Sleep Air Flow vypnete.

Časovač

Stisknutím tlačítka  nastavíte časovač. Funkce časovače určuje, jak dlouho bude cirkulační ventilátor v provozu. Časovač můžete nastavit otočením ovladače  doprava nebo doleva a digitální displej bude zobrazovat vybraný čas, po který má být zařízení v provozu. Časovač lze nastavit od 1 až po 12 hodin. Postupem času se nastavená doba zkracuje, až dosáhne hodnoty 00:00 hodin. Poté se zařízení vypne.

Opětovným stisknutím tlačítka  časovač vypnete.

90° oscilace

Stisknutím tlačítka  nastavíte 90° automatickou oscilaci. Cirkulační ventilátor bude horizontálně oscilovat v rozsahu 45° vpravo a 45° vlevo.

Opětovným stisknutím tlačítka  funkci 90° oscilace vypnete.

Ionizace zápornými ionty

Stisknutím tlačítka  dojde k aktivaci generátoru záporných iontů s celkovou kapacitou >3 000 000 záporných iontů/ cm³, které jsou rozptýleny po celé místnosti, aby neutralizovaly znečišťující látky a pachy. Záporné ionty na sebe vážou prachové částice, mikroorganismy a jiné nežádoucí částičky v ovzduší a navzájem je propojují. Díky tomu jsou tak částice těžší než vzduch, což znamená, že spadnou na zem. Vy je tak nebudete vdechovat.

Negativní ionty se nejčastěji nachází v lesích, horách a u moře. Zajišťují čerstvé a zdravé ovzduší.

Opětovným stisknutím tlačítka  funkci Ionizace zápornými ionty vypnete.

Dálkový ovladač

Tlačítka na dálkovém ovládání:

1. ZAPNUTO/VYPNUTO
2. Časovač
3. 90° oscilace
4. Volba programu
5. Rychlost ventilátoru 1-24
6. Ionizace zápornými ionty

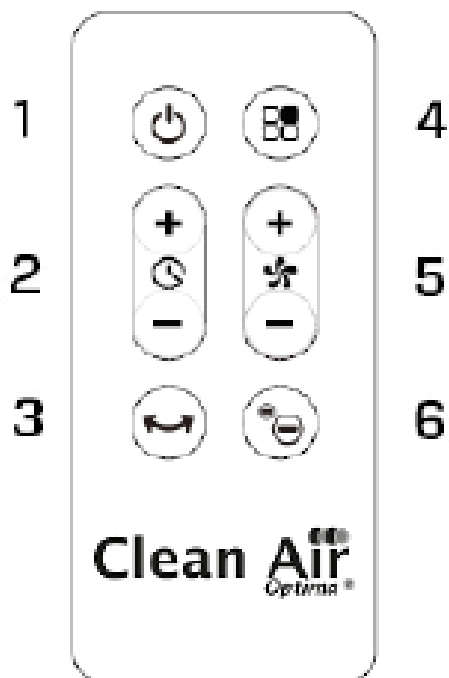

Výměna baterií v dálkovém ovládání

1. Chcete-li vložit do dálkového ovládání baterii, otevřete kryt na zadní straně ovladače (viz obrázek 1).
2. Vložení baterie: ve spodní části dálkového ovládání se nachází „bezpečnostní pojistka“, kterou je nejprve třeba posunout doprava, abyste mohli vytáhnout držák baterie (viz obrázek 2). Vložte baterii – dbejte přitom na správnou polaritu (viz obrázek 3).
3. Zatlačte kryt baterie zpět.

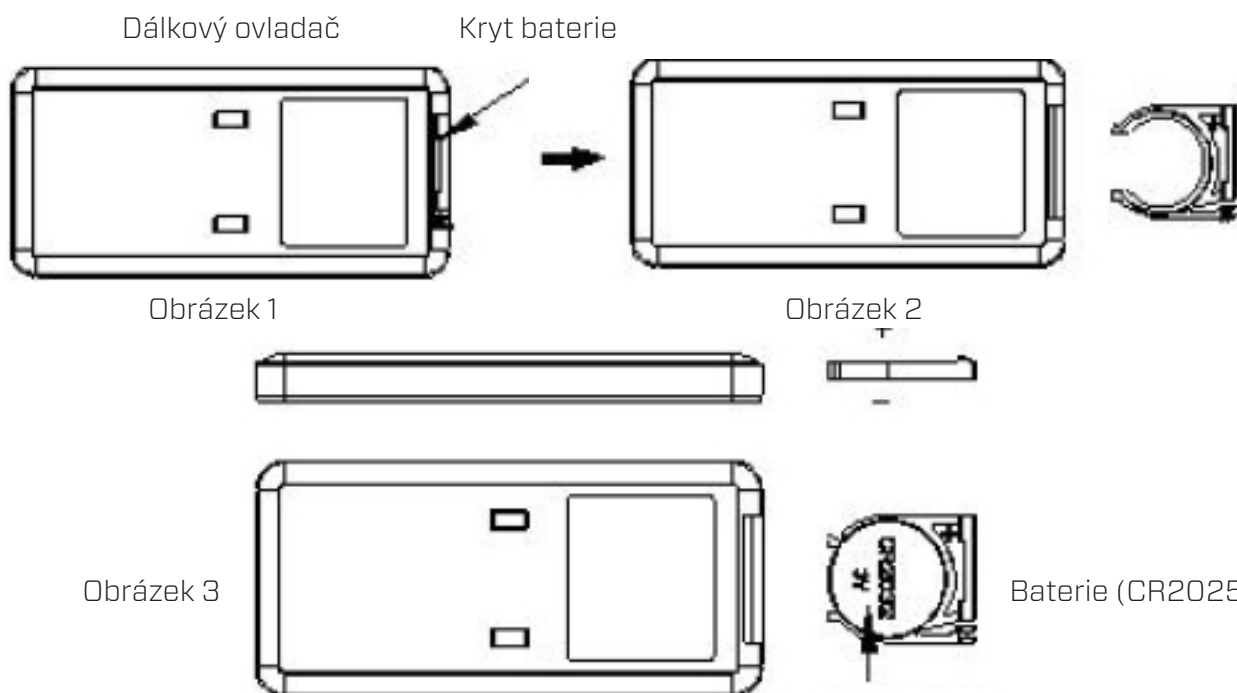

Čištění a údržba

1. Před čištěním zařízení vytáhněte napájecí kabel ze sítě.
2. Vyčistěte kryt měkkým vlhkým hadrem. Nepoužívejte chemická ředidla (jako jsou například benzen, alkohol nebo benzín). Mohlo by dojít k poškození povrchu nebo dokonce k deformaci celého pláště.

Přední část ventilátoru je v zájmu snadného čištění odnímatelná (viz obrázek 1).

Pomocí křížového šroubováku vyšroubujte šrouby ze zadní ochranné mřížky (viz obrázek 2).

Poté otočte **přední část** o čtvrt otáčky doleva a vyjměte ji z mřížky.

Nyní můžete odstranit nečistoty a prach z lopatek pomocí měkkého navlhčeného hadříku (viz obrázek 3).

3. Nestříkejte na zařízení vodu.
4. Jestliže není cirkulační ventilátor delší dobu používán, doporučujeme zařízení vyčistit a nechat uschnout. Zařízení je třeba skladovat na chladném a suchém místě.

Obrázek 1



Obrázek 2



Obrázek 3



Odstraňování závad

Následující návod pro odstraňování závad Vám pomůže vyřešit jakékoli problémy, které mohou při používání cirkulačního ventilátoru **Clean Air Optima® CA-404B** nastat.

Problém	Možná příčina	Řešení
Zařízení není zapnuté	Není zapojen napájecí kabel Nebylo stisknuto tlačítko ZAP./VYP.	Zapojte zařízení do zásuvky Stiskněte tlačítko ZAP./VYP.
Zařízení je hlučné	V zařízení nebo na lopatkách ventilátoru může být příliš mnoho prachu Zařízení je umístěno na nestabilním povrchu	Vyčistěte zařízení i lopatky ventilátoru Umístěte zařízení na pevný a rovný povrch
Dálkový ovladač nefunguje	Zkontrolujte, zda je vložena baterie Zkontrolujte, zda je baterie vložena správně Zkontrolujte kapacitu baterie Zkontrolujte, zda vzdálenost dálkového ovládače nepřekračuje dosah	Vložte baterii Vložte baterii správně Vyměňte baterii Dosah je do 5 metrů od přední strany zařízení

VAROVÁNÍ!

Pokud výše uvedená řešení nepomohou, obraťte se na technickou podporu **Clean Air Optima[®]** na telefonním čísle určeném pro váš region. Nepokoušejte se zařízení rozebrat, znovu sestavit nebo opravit, protože může dojít k propadnutí záruky.

Specifikace

Model	CA-404B
Jmenovité napětí	220 V – 240 V, 50/60 Hz
Jmenovitý výkon	Max. 25W
Hlučnost	<10 dB(A) (Rychlost 1) ≤55 dB(A) (Rychlost 24)
Proudění vzduchu	660 m ³ /h
Otáčení do stran	Horizontálně 90° Automatická oscilace Vertikálně 180° Ruční naklápění
Rozměry	240 × 240 × 345 mm
Hmotnost	2,1 kg
Barva	Černá
Splněné normy	IEC/EN 60335-1 IEC/EN 60335-2-80 IEC/EN 62233:2008
Splňuje požadavky předpisů EU	CE/WEEE/RoHS

Požádejte svého prodejce nebo obec o aktuální informace týkající se likvidace obalu a tohoto zařízení.



Servis

Záruční list pro cirkulační ventilátor s ionizérem Clean Air Optima® CA-404B.

Datum nákupu:

Jméno zákazníka:

Adresa:

Telefon:

E-mail:

Jméno prodejce:

Adresa:

1. Tento záruční list prosím vyplňte. Zašlete jej spolu s fakturou a spotřebičem, s poštovním hrazeným předem a v původním obalu svému distributorovi. Přesvědčte se, že jste uhradili poštovné za vrácení zásilky.
2. Připojte krátký popis poškození, vady nebo poruchy a okolnosti, za kterých k uvedenému problému došlo.

Cirkulační ventilátor **Clean Air Optima® s ionizérem CA-404B** byl u výrobce podroben přísným testům. Pokud v průběhu 2 let od data zakoupení produkt přestane fungovat v souladu se specifikacemi z důvodu výrobních vad, kupující má právo na bezplatnou opravu nebo výměnu součástí na základě předložení tohoto záručního listu (za předpokladu, že k poruše nebo poškození zařízení, případně součástí, došlo za běžných provozních podmínek). Záruka se vztahuje na následující: všechny součásti, u nichž se projeví vada materiálu nebo výrobní vada. Jak dlouho: po dobu dvou let od data zakoupení. Co uděláme: opravíme nebo vyměníme jakékoli vadné součásti.

Další podmínky

Ustanovení tohoto záručního listu jsou namísto jakékoli písemné záruky, ať již výslovné či mlčky předpokládané, písemné nebo ústní, včetně záruky prodejnosti a vhodnosti pro konkrétní účel. Maximální odpovědnost výrobce nepřekročí aktuální kupní cenu, za kterou bylo zařízení zakoupeno. Za žádných okolností výrobce nenese odpovědnost za zvláštní, následné ani nepřímé škody. Tato záruka se nevztahuje na vady, které vznikly v důsledku nesprávného nebo nepřiměřeného použití či údržby, vadné montáže, havárie, přírodní katastrofy, nesprávného zabalení nebo neoprávněného zásahu, změny nebo úpravy podle našeho vlastního úsudku. Tato záruka propadá, pokud dojde k odstranění štítku s výrobním číslem nebo pokud se tento štítek stane nečitelným.

Děkujeme Vám za přečtení těchto pokynů.



Máte-li k cirkulačnímu ventilátoru s ionizérem Clean Air Optima® CA-404B jakékoli komentáře, podělte se o ně s námi na adrese: www.cleanairoptima.com



Často kladené otázky týkající se produktu CA-404B najdete na adrese www.cleanairoptima.com po zadání CA-404B.



Stáhněte si návod k obsluze ve formátu PDF na adrese: www.cleanairoptima.com/info/manuals



Podívejte se na všechna animovaná videa týkající se produktů Clean Air Optima® na adrese: www.youtube.com

Clean Air Optima International B.V. | David Ricardostraat 9-7 / 9-9 | 7559 SH Hengelo (ov)
Nizozemsko | Telefon: +31 (0) 74-2670145

Clean Air Optima Germany GmbH | Enschedestraße 14 | 48529 Nordhorn | Německo
Telefon: +49 (0) 5921 879-121

CA-404B

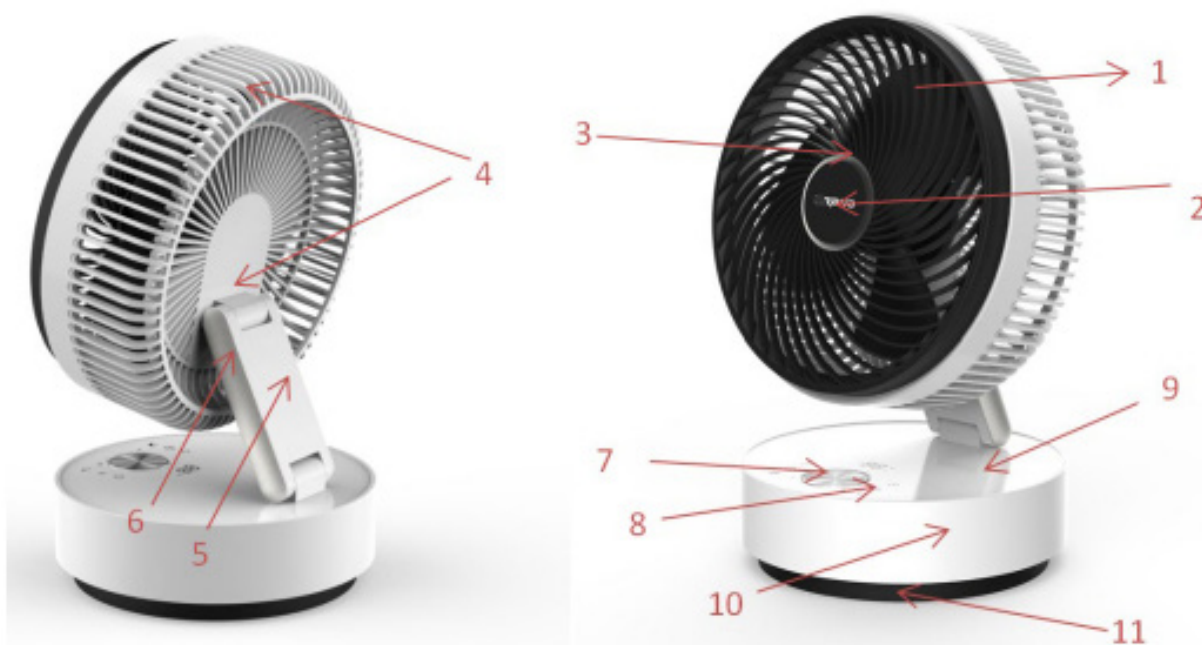

Română

Vă mulțumim pentru că ați achiziționat ventilatorul circulator cu ionizator Clean Air Optima® CA-404B.

Vă dorim să vă bucurați cât mai mulți ani de un climat ambiental plăcut și un aer ambiental sănătos cu acest produs eficient și performant de la Clean Air Optima®.

Aceste instrucțiuni descriu măsurile de precauție care trebuie respectate pe durata funcționării. Acestea sunt menite să prevină răniile și să evite deteriorarea dispozitivului.

Descrierea dispozitivului

Dispozitivul constă din următoarele componente principale:

1. Grilă de protecție detașabilă
2. Capacul grilei de protecție
3. Plasă decorativă pentru grila de protecție
4. Grilă de protecție posterioară
5. Stativ pliabil
6. Capacul stativului pliabil
7. Buton pentru reglarea vitezei fără trepte
8. Ecran digital
9. Partea de sus a carcasei
10. Carcasa
11. Piciorul

Avertismente privind siguranța

Acest dispozitiv poate fi utilizat numai în conformitate cu aceste instrucțiuni de siguranță. Efectuați pașii următori pentru a reduce riscul de vătămare corporală provocată, de exemplu, de șocuri electrice sau incendiu.

1. Numai pentru utilizare în interior. Nu-l utilizați sau depozitați în exterior.
2. Utilizați tensiunea corespunzătoare: 220 V - 240 V CA, 50/60 Hz
3. Asigurați-vă, că orificiile de evacuare a aerului nu sunt niciodată blocate. Curățați praful, înlăturați părul sau alte obiecte care obstrucționează fluxul de aer și orificiile de evacuare a aerului.
4. Nu apropiați părul, hainele, bijuteriile sau degetele de orificiile de evacuare a aerului.
5. Dispozitivul nu este destinat utilizării de către copii sau persoane cu capacități fizice, senzoriale sau mentale reduse, decât dacă acestea sunt supravegheate de o persoană responsabilă pentru siguranța acestora.
6. Copiii nu trebuie lăsați să se apropie de dispozitiv decât sub supraveghere continuă.
7. Pentru a utiliza dispozitivul în siguranță, așezați-l într-o poziție orizontală stabilă. Nu mișcați dispozitivul în timpul utilizării.
8. Nu utilizați dispozitivul atunci când există deteriorări vizibile ale cablului electric sau ale dispozitivului. Nu reparați dvs. înșivă dispozitivul în caz de deteriorare. Nu manevrați dispozitivul trăgându-l de cablu. În cazul în care cablul de alimentare este deteriorat, acesta trebuie înlocuit de către o persoană autorizată pentru efectuarea reparațiilor, pentru a preveni un șoc electric sau incendiu.
9. Reparațiile pot fi efectuate numai de către personalul autorizat. Nu încercați să reparați dvs. înșivă dispozitivul, pentru a preveni electrocutarea sau incendiul.
10. Scoateți întotdeauna fișa din priză atunci când dispozitivul nu este utilizat sau când curățați părțile interne sau externe ale acestuia.
11. Nu utilizați dispozitivul în încăperi în care sunt depozitate lichide sau gaze inflamabile sau în apropierea surselor de căldură sau în încăperi deosebit de umede, cum ar fi în baie, în cabina de duș sau la piscină.
12. Pentru a preveni defectiunile, nu introduceți niciodată obiecte străine în dispozitiv.
13. Nu demontați și nici nu înlocuiți componentele interioare ale dispozitivului.
14. Nu așezați dispozitivul în lumina directă a soarelui, pentru că acesta se poate decolora.
15. Nu scufundați niciodată aparatul în apă sau alte lichide.
16. Nu atingeți cablul de alimentare cu mâinile ude.
17. Curățați dispozitivul înainte de a-l depozita. Depozitați aparatul într-un spațiu răcoros și uscat, la care nu au acces copiii.
18. Nu ingerați bateria întrucât aceasta reprezintă un pericol de ardere chimică.
19. Dispozitivul conține o baterie tip monedă/nasture. Dacă bateria monedă/nasture este ingerată, aceasta poate cauza arsuri interne severe în doar 2 ore și poate provoca vătămări grave sau moartea.
20. Nu lăsați bateriile noi sau uzate la îndemâna copiilor.
21. În cazul în care compartimentul bateriei nu se închide corespunzător, încetați utilizarea dispozitivului și nu-l lăsați la îndemâna copiilor.
22. În cazul în care suspectați că bateria a fost ingerată sau introdusă într-un orificiu corporal, consultați imediat medicul.
23. Bateriile conțin materiale toxice pentru mediu și trebuie să fie scoase din aparat înainte de eliminarea acestuia și eliminate ca deșeu separat.
24. Utilizați, întrețineți și curățați dispozitivul conform descrierii din acest manual.

Caracteristici

1. Buton pentru reglarea vitezei fără trepte cu 24 de viteze.
2. Funcție de cronometru 1 - 12 ore.
3. Funcție de telecomandă.
4. Ion negativ >3.000.000 /cm³.
5. Funcție de oscilație, balansare automată în direcție orizontală până la 90°; balansare manuală în direcție verticală până la 180°.
6. Mod de hibernare cu flux de aer.
7. Indicatorul LED al ecranului se stinge automat după 1 minut de utilizare sau în urma unei perioade în care ecranul a fost inactiv.
8. Pliabil pentru o depozitare facilă.
9. Funcție de memorare pentru alimentare neîntreruptă.
10. Flux dinamic de aer natural

Instrucțiuni de instalare și operare

Pachetul conține: un ventilator circulator, o telecomandă și manualul de instrucțiuni.

Asamblarea dispozitivului

1. Scoateți dispozitivul din pachet.
2. Așezați dispozitivul cu atenție pe o suprafață stabilă.
3. Dispozitivul trebuie poziționat la o distanță de cel puțin 20 cm de perete.



Funcții de operare

Conectați dispozitivul: se va auzi un semnal acustic „Bi, Bi”.



Comutator PORNIRE/OPRIRE

Apăsați butonul , ventilatorul circulator începe să funcționeze. Apăsați din nou tasta, dispozitivul se oprește.

Buton pentru reglarea vitezei fără trepte

Rotiți  butonul spre dreapta pentru a crește viteza aerului. Ecranul digital va afișa nivelul corespunzător al vitezei aerului. În cazul în care continuați să rotiți butonul spre dreapta, veți atinge un nivel maxim de viteză a aerului de 24 și veți auzi semnalul acustic „Bi”. Rotiți  butonul spre stânga pentru a reduce viteza aerului. În cazul în care continuați să rotiți butonul spre stânga, veți atinge un nivel minim de viteză a aerului de 1 și veți auzi semnalul acustic „Bi”.

Flux dinamic de aer natural

Apăsați butonul  pentru a activa modul fluxului dinamic de aer natural, ecranul digital va afișa nivelul 8. Utilizați butonul  și rotiți-l spre dreapta pentru a selecta nivelurile 16 și 24 sau reveniți la nivelurile 16 și 8 rotind butonul  spre stânga.

24 de niveluri sunt împărțite în trei grupe

1 – 8 nivel redus = nivelul 8 pe ecran

9 – 16 nivel mediu = nivelul 16 pe ecran

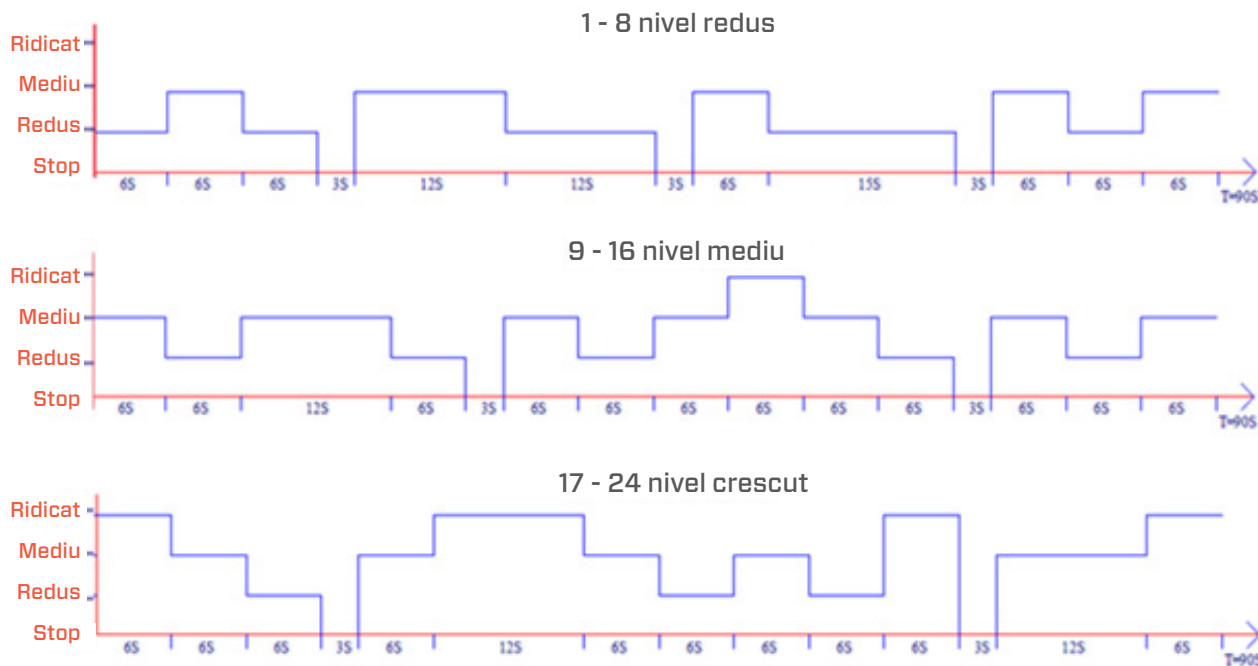

17 – 24 nivel crescut = nivelul 24 pe ecran

Nivelurile de viteză a aerului 8, 16 și 24 sunt programate din fabrică pentru fluxul dinamic de aer natural iar ventilatorul circulator va funcționa în conformitate cu diagrama de mai jos:





Apăsați din nou  pentru a dezactiva modul fluxului dinamic de aer natural.

Hibernare cu flux de aer

Apăsați butonul  pentru a activa hibernarea cu flux de aer, ecranul digital va afișa nivelul 6. Nivelurile de viteză a aerului pot fi ajustate de la nivelul 6 la nivelul 1 prin rotirea butonului de comutare  spre stânga. Atunci când operați, de exemplu, în modul de hibernare cu flux de aer la nivelul 6, viteza aerului se va reduce cu câte un nivel (de la 6 la 5, de la 5 la 4, de la 4 la 3, de la 3 la 2, de la 2 la 1, 1 = continuu) la fiecare 30 de minute.

Apăsați din nou  pentru a dezactiva hibernarea cu flux de aer.

Temporizator

Prin apăsarea butonului  puteți seta cronometrul. Funcția de cronometru determină numărul de ore de operare a ventilatorului circulator. Puteți seta cronometrul în mod simplu, prin rotirea butonului  spre dreapta sau stânga iar ecranul digital va afișa timpul selectat pentru care doriți ca dispozitivul să funcționeze. Cronometrul poate fi setat între 1 oră și 12 ore. Pe măsură ce trece timpul, valoarea cronologică scade până atinge 00:00 ore, după care dispozitivul se oprește.

Apăsați din nou  pentru a dezactiva funcția de cronometru.

Oscilație la 90°

Prin apăsarea butonului  puteți seta oscilația automată la 90°. Ventilatorul circulator se va balansa spre dreapta într-un unghi de 45° și spre stânga într-un unghi de 45°.

Apăsați din nou  pentru a dezactiva funcția de oscilație la 90°.

Ion negativ

Prin apăsarea butonului  activați generatorul de ioni negativi cu o capacitate totală > 3.000.000 ioni negativi / cm³, care se răspândesc din fluxul de aer al ventilatorului în întreaga cameră, neutralizând astfel agenții de poluare și mirosurile. Ionii negativi se atașează de particulele de praf, microorganisme și alte particule nedorite din aer și le leagă între ele. În acest fel, particulele devin mai grele decât aerul și cad pe podea, pentru a nu mai putea fi inhalate.

Ionii negativi se regăsesc cel mai frecvent în păduri, la munte și la mare. Ionii negativi asigură un aer proaspăt și sănătos.

Apăsați din nou  pentru a dezactiva funcția Ion negativ.

Telecomandă

Butoanele de pe telecomanda dumneavoastră:

1. PORNIRE/OPRIRE
2. Temporizator
3. Oscilație la 90°
4. Setarea programului
5. Nivelul vitezei aerului 1-24
6. Ion negativ

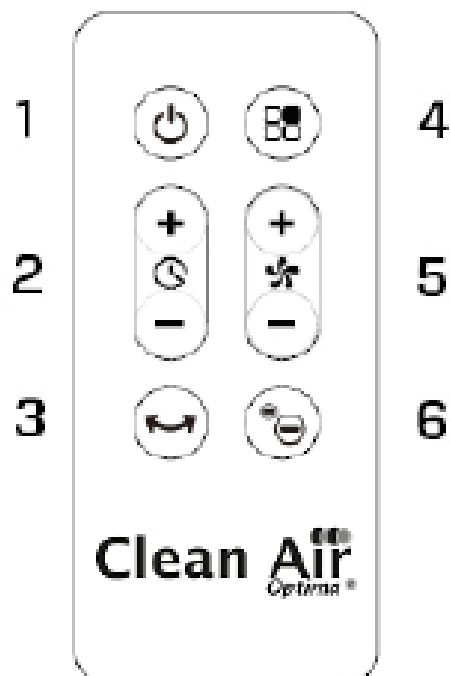

Înlocuirea bateriilor telecomenzii

1. Deschideți capacul compartimentului pentru baterii din partea din spate a telecomenzii pentru a introduce bateria. (a se vedea imaginea 1).
2. Pentru a introduce bateria: în partea de jos a telecomenzii există o „clapă de securitate” pe care trebuie să o glisați mai întâi spre dreapta, apoi trebuie să scoateți suportul bateriei. (a se vedea imaginea 2). Introduceți bateria cu polaritatea corectă. (a se vedea imaginea 3).
3. Puneți capacul compartimentului pentru baterii înapoi în telecomandă.

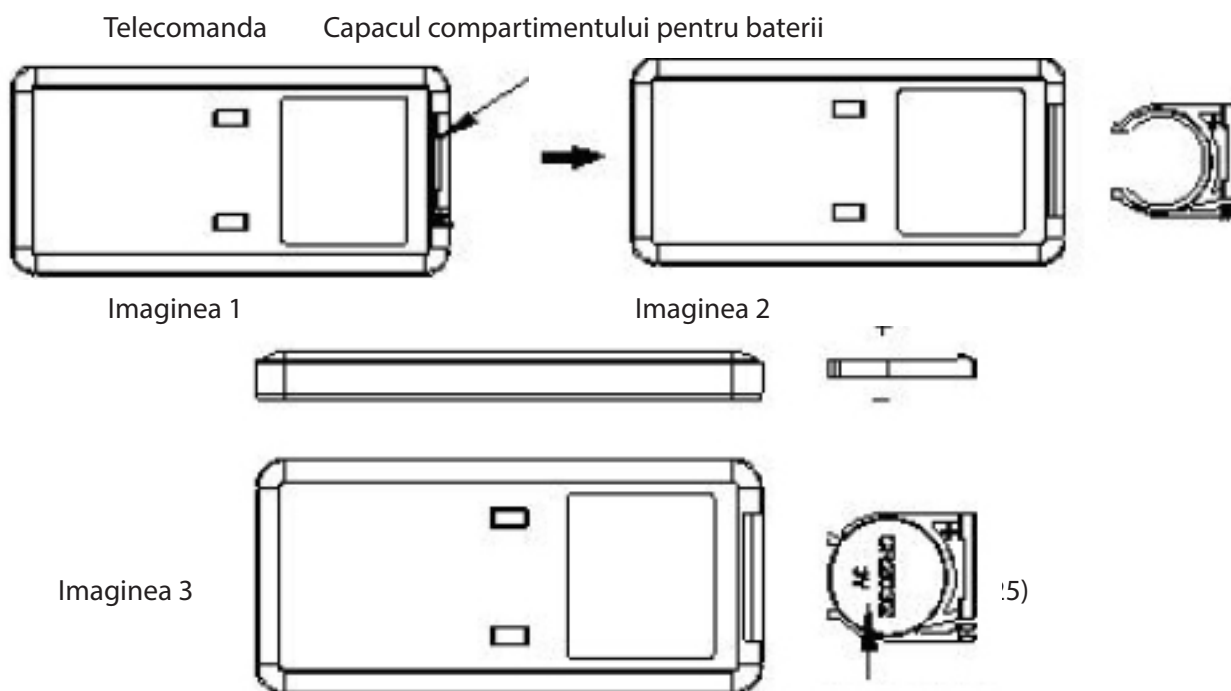

Curățare și întreținere

1. Înainte de a curăța dispozitivul, deconectați cablul de alimentare.
2. Curățați carcasa cu o cârpă moale și umedă. Nu utilizați solvent chimic (cum ar fi benzenul, alcoolul, benzina). Suprafața poate fi astfel deteriorată sau chiar întreaga carcasă poate fi deformată.

Ventilatorul circulator are un panou detașabil pentru o curățare ușoară (a se vedea imaginea 1). Utilizați o șurubelniță cu cap Philips pentru a scoate șurubul din grila de protecție posterioară (a se vedea imaginea 2). Apoi rotiți panoul detașabil de pe partea din față cu un sfert de rotație spre stânga și scoateți grila.

Acum puteți înlătura murdăria și praful de pe lame cu o cârpă moale și umedă (a se vedea imaginea 3).

3. Nu stropiți apă pe dispozitiv.
4. Dacă ventilatorul circulator nu este folosit pentru o perioadă mai lungă de timp, vă recomandăm să curățați dispozitivul cu atenție și să-l lăsați să se usuce. Dispozitivul trebuie depozitat într-un spațiu răcoros și uscat.

Imaginea 1



Imaginea 2



Imaginea 3



Depanare

Informațiile de mai jos reprezintă un ghid de depanare care vă poate ajuta să rezolvați problemele pe care le-ați putea avea atunci când utilizați ventilatorul circulator Clean Air Optima[®] CA-404B

Problemă	Cauză posibilă	Soluție
Dispozitivul nu pornește	Fișa de alimentare nu este conectată Comutatorul PORNIRE/OPRIRE nu este activat	Conectați dispozitivul la sursa de alimentare cu curent, apăsați comutatorul PORNIRE/OPRIRE
Dispozitivul este zgomotos	Este posibil ca în dispozitiv/pe lamelele ventilatorului să fie prea mult praf Dispozitivul este așezat pe o suprafață instabilă	Curățați dispozitivul și lamelele ventilatorului Așezați dispozitivul pe un suport solid și plan
Telecomanda nu funcționează	Verificați dacă bateria este instalată Verificați dacă bateria este instalată corect Verificați capacitatea bateriei Verificați dacă distanța telecomenzii depășește aria de acoperire	Instalați bateria Instalați corect bateria Înlocuiți bateria Aria de acoperire se află la mai puțin de 5 metri de partea frontală a dispozitivului

AVERTISMENT!

Dacă soluțiile recomandate mai sus nu funcționează, contactați asistența tehnică Clean Air Optima[®] la numărul de telefon corespunzător regiunii dvs. Nu încercați să dezamblați, să reamblați sau să reparați dispozitivul, deoarece acest lucru poate anula garanția.

Specificații

Model	CA-404B
Tensiune nominală	220 V - 240 V, 50/60 Hz
Putere nominală	Max. 25W
Nivel de zgomot	< 10 dB(A) (viteza 1) ≤ 55 dB(A) (viteza 24)
Flux de aer	660 m ³ /H
Cerc de rotație	Orizontal la 90° Oscilație automată Vertical la 180° Rotire manuală
Dimensiuni	240 x 240 x 345 mm
Greutate	2,1 kg
Culoare	Negru
Standard	IEC/EN 60335-1 IEC/EN 60335-2-80 IEC/EN 62233:2008
Respectă reglementările UE	CE/DEEE/RoHS

Adresați-vă comercianților cu amănuntul sau municipalității dvs. pentru informații actualizate privind eliminarea ambalajului și a dispozitivului.



Service

Certificat de garanție pentru ventilatorul circulator cu ionizator Clean Air Optima[®] CA-404B.

Data achiziției:
Nume client:
Adresă:
Telefon:
E-mail:
Nume vânzător:
Adresă:

1. Completați acest certificat de garanție. Trimiteți-l distribuitorului împreună cu factura și dispozitivul, cu taxe poștale pre-plătite și folosind ambalajul original. Asigurați-vă că includeți taxele poștale pentru retur.
2. Vă rugăm să anexați o scurtă descriere a daunelor sau defecțiunilor și circumstanțele în care au apărut aceste probleme.

Ventilatorul circulator cu ionizator Clean Air Optima[®] CA-404B este supus unor proceduri stricte de testare înainte de a părăsi fabrica. Dacă în termen de 2 ani de la data achiziționării, produsul nu funcționează în conformitate cu specificațiile din cauza defectelor din fabrică, cumpărătorul are dreptul la reparații gratuite sau la înlocuirea pieselor la prezentarea acestei garanții (cu condiția ca defecțiunea sau deteriorarea dispozitivului și/sau a unor piese să fi apărut în condiții normale de funcționare). Ce este acoperit de garanție: Toate piesele defecte ca material sau manoperă. Pentru cât timp: doi ani de la data cumpărării. Ce vom face: Repărăm sau înlocuim orice piesă defectă.

Alte condiții

Prevederile prezentei garanții înlocuiesc orice altă garanție scrisă, expresă sau implicită, scrisă sau orală, inclusiv orice garanție de vandabilitate sau adecvare pentru un anumit scop. Răspunderea maximă a producătorului nu trebuie să depășească prețul real de cumpărare plătit de dvs. pentru produs. În nici un caz producătorul nu va fi responsabil pentru daune speciale, întâmplătoare, subsecvente sau indirecte. Această garanție nu acoperă un defect care a rezultat din utilizarea sau întreținerea necorespunzătoare sau nerezonabilă, asamblarea defectuoasă, accidente, catastrofe naturale, împachetare necorespunzătoare, manipulare, alterare sau modificare neautorizată determinată de noi în mod unic. Această garanție este nulă dacă eticheta care poartă numărul de serie a fost scoasă sau a devenit ilizibilă.

Vă mulțumim că ați citit!



Trimiteți feedback despre ventilatorul circulator cu ionizator
Clean Air Optima® CA-404B la: www.cleanairoptima.com



Pentru întrebări frecvente despre CA-404B accesați:
www.cleanairoptima.com și căutați CA-404B.



Descărcați manualul de instrucțiuni în format PDF de pe:
www.cleanairoptima.com/info/manuals



Vizionați toate clipurile de animație pentru
produsul Clean Air Optima® pe:
www.youtube.com

Clean Air Optima International B.V. | David Ricardostraat 9-7/9-9 | 7559 SH Hengelo (ov)
Țările de Jos | Telefon: +31 (0) 74-2670145

Clean Air Optima Germany GmbH | Enschedestraße 14 | 48529 Nordhorn | Germania
Telefon: +49 (0) 5921 879-121

E-mail: info@cleanairoptima.com

Internet: www.cleanairoptima.com

CA-404B

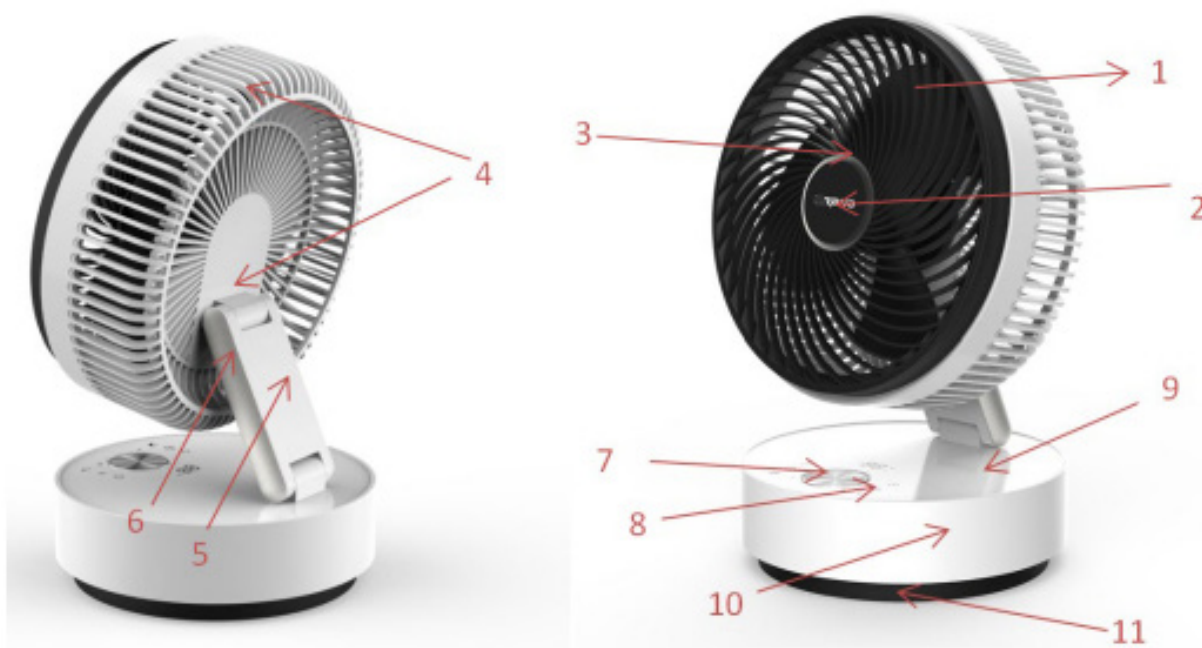

Lietuvių kalba

Dėkojame, kad įsigijote „Clean Air Optima[®]“ cirkuliacinį ventiliatorių su jonizatoriumi „CA-404B“.

Linkime daugybę metų gyventi malnioje kambario atmosferoje ir kvėpuoti sveiku oru naudojant šį veiksmingą ir našų „Clean Air Optima[®]“ gaminį.

Šioje instrukcijoje aprašomi saugos nurodymai, kurių reikia laikytis naudojant prietaisą. Jie skirti apsaugoti nuo traumų ir išvengti prietaiso pažeidimo.

Prietaiso aprašymas

Prietaisą sudaro toliau nurodyti pagrindiniai komponentai.

1. Nuimamos apsauginės grotelės
2. Apsauginių grotelių gaubtas
3. Apsauginių grotelių dekoratyvinis tinklėlis
4. Galinės apsauginės grotelės
5. Sulankstomas stovas
6. Sulankstomo stovo gaubtas
7. Tolygaus greičio reguliavimo rankenėlė
8. Skaitmeninis ekranas
9. Korpuso viršus
10. Korpusas
11. Pagrindas

Saugos įspėjimai

Šį prietaisą galima naudoti tik laikantis šių saugos instrukcijų. Imkitės toliau nurodytų priemonių, kad sumažintumėte traumų riziką, pavyzdžiui, dėl elektros smūgio ar gaisro.

1. Naudokite prietaisą tik patalpose. Nenaudokite ir nelaikykite prietaiso lauke.
2. Naudokite tinkamą įtampą: 220–240 V, 50/60 Hz KS
3. Pasirūpinkite, kad oro išleidimo angos niekada nebūtų užsikūšusios, iš jų išvalykite dulkes, plaukus ir kitus pašalinius objektus, trukdančius oro srautui.
4. Plaukus, drabužius, papuošalus ir pirštus laikykite atokiai nuo oro išleidimo angų.
5. Prietaisas neskirtas vaikams ar asmenims, kurių fiziniai, jutiminiai ar protiniai gebėjimai yra riboti, nebent juos prižiūri už jų saugą atsakingas asmuo.
6. Prietaisas turi būti nepasiekiamas vaikams, nebent jie nuolat prižiūrimi.
7. Norėdami saugiai naudoti prietaisą, padėkite jį stabiliai horizontalioje padėtyje. Nejudinkite naudojamo prietaiso.
8. Nenaudokite prietaiso, jei elektros laidas arba pats prietaisas yra pastebimai apgadinti. Jei prietaisas sugadintas, netaisykite jo patys. Prietaiso netraukite už laido. Apgadintą maitinimo laidą turi pakeisti įgaliotas techninės priežiūros darbuotojas, kad būtų išvengta elektros smūgio ar gaisro.
9. Remontą gali atlikti tik įgaliotas techninės priežiūros darbuotojas. Siekdami išvengti elektros smūgio ar gaisro, nbandykite taisyti prietaiso patys.
10. Kai prietaiso nenaudojate arba valote jo vidines ar išorines dalis, būtinai išjunkite iš maitinimo lizdo.
11. Nenaudokite prietaiso patalpose, kuriose laikomi degūs skysčiai ar dujos, arti šilumos šaltinių arba itin drėgnose patalpose, pavyzdžiui, vonioje, duše ar baseine.
12. Siekdami išvengti gedimo, niekada į prietaisą nedėkite pašalinių objektų.
13. Niekada neišmontuokite ir nekeiskite prietaiso vidinių dalių.
14. Siekdama išvengti prietaiso spalvos blukimo, nelaikykite jo tiesioginėje saulės šviesoje.
15. Niekada nenardinkite prietaiso į vandenį ar į kitus skysčius.
16. Nelieskite maitinimo laido šlapiomis rankomis.
17. Prieš sandėliuodami prietaisą nuvalykite. Įrenginį laikykite vėsioje ir sausoje, vaikams nepasiekiamoje vietoje.
18. Neprarykite maitinimo elemento, jis gali sukelti cheminio nudegimo pavojų.
19. Šiame įrenginyje yra monetos / sagos formos maitinimo elementas. Prarijus monetos / sagos formos maitinimo elementą, jis gali vos per 2 valandas sukelti sunkius vidinius nudegimus, kurie gali lemti sunkius sužeidimus ar netgi mirtį.
20. Naujus ir panaudotus maitinimo elementus laikykite atokiau nuo vaikų.
21. Jei maitinimo elementų skyrelis užsidaro nesaugiai, nebenaudokite prietaiso ir saugokite jį atokiau nuo vaikų.
22. Jei manote, kad maitinimo elementą kas nors prarijo arba įsikišo į kūno ertmę, iškart kreipkitės medicininės pagalbos.
23. Maitinimo elementuose yra aplinkai kenksmingų medžiagų, todėl prieš išmetant prietaisą pirmiausiai reikia išimti maitinimo elementus ir juos utilizuoti atskirai.
24. Prietaisą naudokite, prižiūrėkite ir valykite pagal šio vadovo nurodymus.

Funkcijos

1. Tolygaus greičio reguliavimo rankenėlė su 24 greičio lygiais.
2. Laikmačio funkcija: 1–12 val.
3. Nuotolinio valdymo funkcija.
4. Neigiamų jonų >3 000 000 /cm³.
5. Svyravimo funkcija: automatinis horizontalus sukimasis iki 90°; rankinis vertikalus pakreipimas iki 180°.
6. Oro srauto režimas miegui.
7. Ekraną LED lemputės automatiškai išsijungia po 1 minutės ekrano naudojimo ir (arba) nenaudojimo.
8. Galima sulankstyti, kad būtų patogiau laikyti.
9. Nepertraukiamo maitinimo atminties funkcija.
10. Dinaminis natūralus oro srautas

Surinkimo ir naudojimo instrukcijos

Šioje pakuotėje yra: cirkuliacinis ventiliatorius, nuotolinio valdymo pultas ir naudojimo instrukcija.

Prietaiso surinkimas

1. Išimkite prietaisą iš pakuotės.
2. Atsargiai pastatykite prietaisą ant stabilaus paviršiaus.
3. Prietaisą reikia statyti mažiausiai 20 cm atstumu nuo sienos.



Naudojimo funkcijos

Prijunkite prietaisą prie maitinimo: pasigirs pypsėjimas.



Mygtukas ON/OFF (įjungti / išjungti)

Paspaudus mygtuką  cirkuliacinis ventiliatorius pradeda veikti. Dar kartą paspaudus mygtuką, prietaisas išsijungia.

Tolygaus greičio reguliavimo rankenėlė

Sukite  jungiklio rankenėlę į dešinę, kad padidintumėte srauto greitį. Skaitmeniniame ekrane bus rodomas atitinkamas greičio lygis. Jei toliau suksite rankenėlę į dešinę, pasieksite maksimalų 24 lygio vėjo greitį ir pasigirs pyptelėjimas. Sukite  jungiklio rankenėlę į kairę, kad sumažintumėte srauto greitį. Jei toliau suksite rankenėlę į kairę, pasieksite minimalų 1 lygio vėjo greitį ir pasigirs pyptelėjimas.

Dinaminis natūralus oro srautas

Paspauskite mygtuką , kad įjungtumėte dinaminį natūralus oro srauto režimą, skaitmeniniame ekrane bus rodomas 8 lygis. Sukite  jungiklio rankenėlę dešinėn iki 16 ar 24 arba atgal iki 16 ar 8 lygio, sukdami  jungiklio rankenėlę kairėn.

24 lygiai yra suskirstyti į tris grupes

1–8 žemas lygis = ekrane rodomas 8 lygis

9–16 vidutinis lygis = ekrane rodomas 16 lygis

17–24 aukštas lygis = ekrane rodomas 24 lygis

8, 16 ir 24 vėjo greičio lygiai yra užprogramuoti dinaminiam natūraliam oro srautui, todėl cirkuliacinis ventiliatorius veiks kaip nurodyta tolesnėje diagramoje:

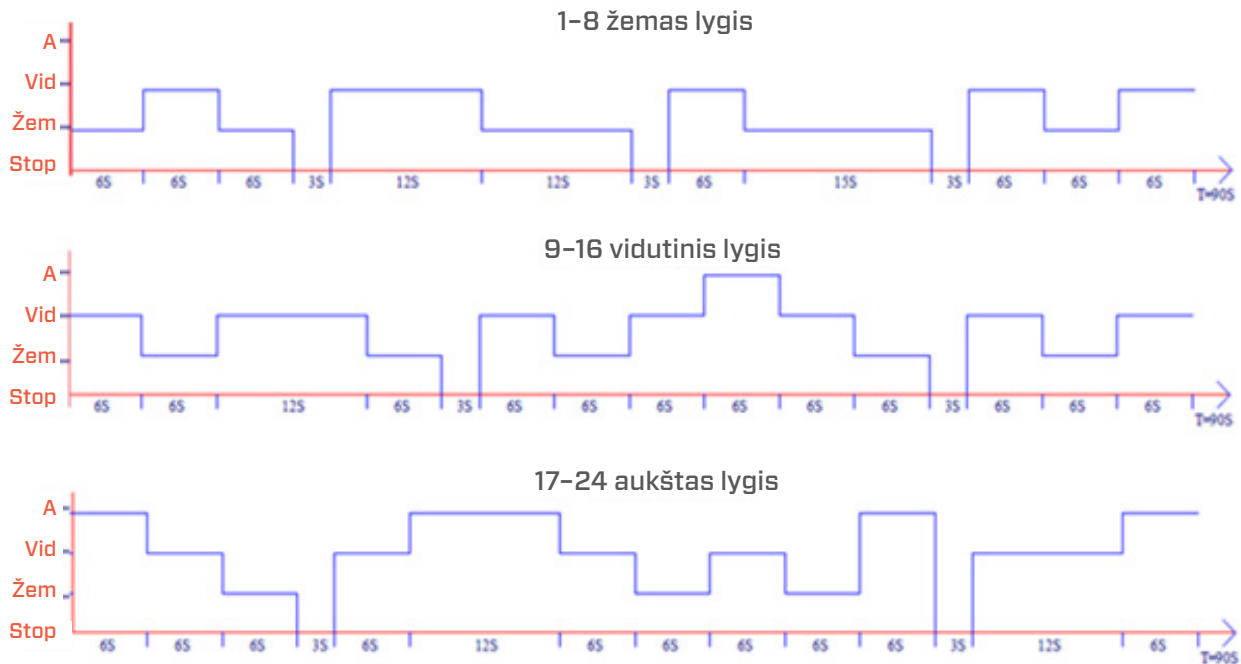

Dar kartą paspauskite , kad išjungtumėte dinaminį natūralų oro srautą.



Oro srautas miegui

Paspauskite mygtuką , kad įjungtumėte oro srautą miegui, skaitmeniniame ekrane bus rodomas 6 lygis.

Vėjo greičio lygius galima reguliuoti nuo 6 iki 1 lygio sukant  jungiklio rankenėlę kairėn. Jei prietaisą naudojate, pvz., oro srauto režimu miegui 6 lygiu, vėjo greitis bus mažinamas vienu lygiu (nuo 6 iki 5, nuo 5 iki 4, nuo 4 iki 3, nuo 3 iki 2, nuo 2 iki 1, 1 = nuolatos) kas 30 minučių.

Dar kartą paspauskite , kad išjungtumėte oro srauto režimą miegui.

Laikmatis

Mygtuku  nustatomas laikmatis. Laikmačio funkcija apibrėžia, kiek valandų veiks cirkuliacinis ventiliatorius. Laikmatį galite nustatyti tiesiog sukdami  jungiklio rankenėlę į dešinę arba kairę, o skaitmeniniame ekrane bus rodoma, kiek laiko veiks prietaisas. Laikmatį galima nustatyti nuo 1 iki 12 valandų. Laikui bėgant reikšmė mažėja, o pasiekus 00:00 val. prietaisas išsijungia.

Dar kartą paspauskite , kad išjungtumėte laikmačio funkciją.

90° svyravimas

Mygtuku  nustatomas 90° svyravimas. Cirkuliacinis ventiliatorius pasisuka 45° kampu dešinėn ir 45° kampu kairėn.

Dar kartą paspauskite , kad išjungtumėte 90° svyravimo funkciją.

Neigiami jonai

Paspaudus mygtuką  aktyvinamas neigiamų jonų generatorius, gebantis išskirti > 3 000 000 neigiamų jonų / cm³, kuriuos ventiliatoriaus srautas paskleidžia po visą kambarį ir neutralizuoja teršalus bei kvapus. Neigiami jonai prikimba prie dulkių, mikroorganizmų ir kitų nepageidaujamų dalelių ore ir sujungia jas vienas su kitomis. Tokiu būdu dalelės tampa sunkesnės nei oras ir nukrenta ant grindų, todėl jų nebegalite įkvėpti.

Neigiamų jonų dažniausiai būna miške, kalnuose arba prie jūros. Neigiami jonai užtikrina, kad oras būtų gaivus ir sveikas.

Dar kartą paspauskite , kad išjungtumėte neigiamų jonų funkciją.

Nuotolinio valdymo pultas

Nuotolinio valdymo pultelio mygtukai:

1. ĮJUNGIMAS / IŠJUNGIMAS
2. Laikmatis
3. 90° svyravimas
4. Programos nustatymas
5. Vėjo greičio lygis 1-24
6. Neigiami jonai

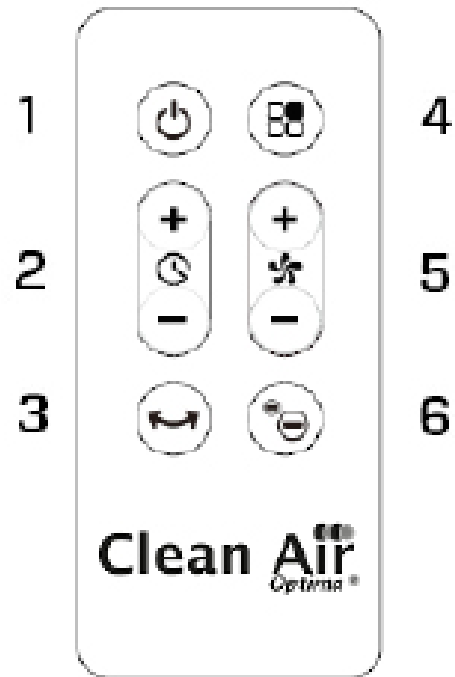

Kaip pakeisti nuotolinio valdymo pulto maitinimo elementus

1. Nuimkite pulto galinėje pusėje esantį maitinimo elemento skyrelio dangtelį. (žr. 1 pav.).
2. Kaip įdėti maitinimo elementus: nuotolinio valdymo pulto apačioje yra „saugos auselė“, pirmiausia turite ją paslinkti dešinėn ir tik tada galėsite ištraukti maitinimo elementų laikiklį. (žr. 2 pav.). Tinkama puse įdėkite maitinimo elementą. (žr. 3 pav.).
3. Maitinimo elemento skyrelio dangtelį įstumkite atgal į nuotolinio valdymo pultą.

Nuotolinio valdymo pultas maitinimo elementų dangtelis

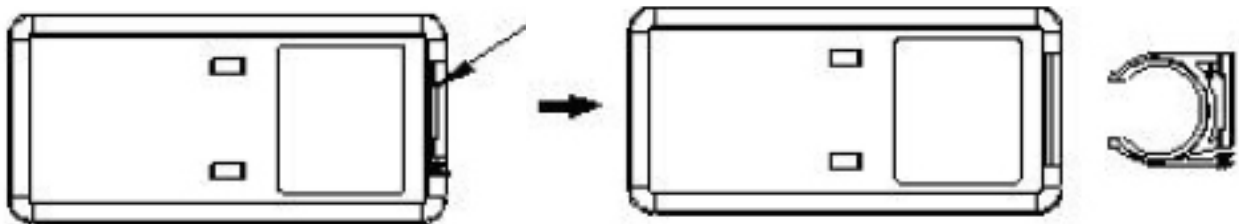

1 pav.

2 pav.



3 pav.

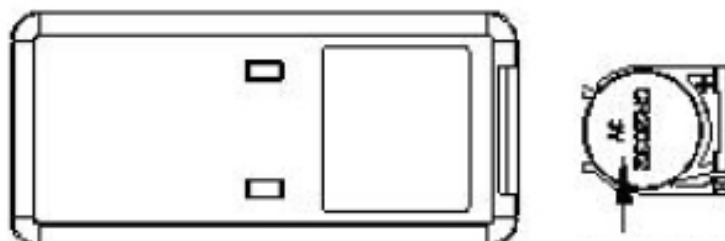

Maitinimo elementas (CR2025)

Valymas ir priežiūra

1. Prieš valydami įrenginį atjunkite maitinimo laidą.
2. Korpusą valykite minkšta, drėgna šluoste. Nenaudokite cheminių tirpiklių (pvz., benzolo, alkoholio, benzino). Priešingu atveju paviršius gali būti pažeistas ar net visas korpusas gali būti deformuotas.
Cirkuliacinio ventiliatoriaus priekines groteles galima nuimti, kad būtų patogiau išvalyti (žr. 1 pav.). Kryžminiu atsuktuvu atsukite varžtą galinėse apsauginėse grotelėse (žr. 2 pav.). Tada pasukite nuimamas groteles **priekyje** ketvirtį apsisukimo kairėn ir jas nuimkite. Tada galėsite nušluostyti nešvarumus ir dulkes nuo menčių švelnia drėgna šluoste (žr. 3 pav.).
3. Ant įrenginio nepurkškite vandens.
4. Jei cirkuliacinis ventiliatorius nebuvo naudotas ilgesnį laiką, rekomenduojame kruopščiai išvalyti įrenginį ir leisti jam išdžiūti. Įrenginys turi būti laikomas vėsioje ir sausoje vietoje.

1 pav.



2 pav.



3 pav.



Trikčių šalinimas

Toliau pateikiamas trikčių šalinimo vadovas, kuris padės išspręsti bet kokias problemas, kurių gali kilti naudojant „Clean Air Optima®“ cirkuliacinį ventiliatorių „CA-404B“

Problema	Galima priežastis	Sprendimas
Prietaisas neįsijungia.	Prietaisas neprijungtas prie maitinimo ir neįjungtas mygtukas ON / OFF (įjungti / išjungti)	Prijunkite prietaisą prie maitinimo ir paspauskite mygtuką ON / OFF (įjungti / išjungti)
Prietaisas veikia triukšmingai	Prietaise / ant ventiliatoriaus menčių galėjo susikaupti per daug dulkių Prietaisas pastatytas ant nestabilaus paviršiaus	Nuvalykite prietaiso ventiliatoriaus mentes Prietaisą statykite ant stabilaus ir lygaus pagrindo
Neveikia nuotolinio valdymo pultas.	Patikrinkite, ar įdėtas maitinimo elementas. Patikrinkite, ar tinkamai įdėtas maitinimo elementas. Patikrinkite maitinimo elemento talpą. Patikrinkite, ar nuotolinio valdymo pulto atstumas neviršija nurodyto intervalo.	Įdėkite maitinimo elementą. Tinkamai įdėkite maitinimo elementą. Pakeiskite maitinimo elementą. Atstumo intervalas 5 metrai nuo prietaiso priekinės pusės.

ĮSPĖJIMAS!

Jei pirmiau rekomenduojami sprendimai nepadedą, susisiekiťe su **Clean Air Optima[®]** techninės pagalbos skyriumi jūų regionui skirtu telefono numeriu. Nebandykite išmontuoti, iš naujo surinkti ar taisyti prietaiso, nes gali būti anuliuota garantija.

Specifikacijos

Modelis	CA-404B
Vardinė įtampa	220–240 V, 50/60 Hz
Vardinė galia	Maks. 25W
Triukšmo lygis	< 10 dB (A) (1 greitis) ≤ 55 dB (A) (24 greitis)
Oro srautas	660m ³ /h
Sukimasis	Horizontalus 90° Automatinis svyravimas vertikalus 180° rankinis pasukimas
Matmenys	240 x 240 x 345 mm
Svoris	2,1 kg
Spalva	Juoda
Taikomi standartai	IEC/EN 60335-1 IEC/EN 60335-2-80 IEC/EN 62233:2008
Atitinka ES reglamentus	CE, WEEE, RoHS

Naujausios informacijos apie pakuotės ir prietaiso šalinimą teiraukitės pardavėjo ar savivaldybės.



Klientų aptarnavimas

Clean Air Optima® cirkuliacinio ventiliatoriaus su jonizatoriumi „CA-404B“ garantinis sertifikatas.

Pirkimo data:.....
Kliento vardas, pavardė:.....
Adresas:.....
Telefonas:.....
El. paštas:.....
Pardavėjo pavadinimas:.....
Adresas:.....

1. Užpildykite visą šį garantinį pažymėjimą. Nusiųskite jį savo platintojui kartu su sąskaita faktūra ir prietaisu originalioje pakuotėje, iš anksto apmokėję siuntimo išlaidas. Nepamirškite prie siuntos pridėti grąžinimo pašto išlaidų kvito.
2. Trumpai aprašykite pažeidimą, triktį ar gedimą, taip pat aplinkybes, kaip ši problema iškilo.

„Clean Air Optima®“ cirkuliacinis ventiliatorius su jonizatoriumi „CA-404B“ kruopščiai patikrinamas prieš išsiunčiant jį iš gamyklos. Jei per dvejus metus nuo pirkimo datos dėl gamybos defektų gaminio veikimas ima nebeatitikti specifikacijų, šį garantinį pažymėjimą pateikęs pirkėjas turi teisę į nemokamą remontą ar dalių keitimą (su sąlyga, kad veikimo triktis arba prietaiso ir (arba) jo dalių gedimas įvyko įprastomis naudojimo sąlygomis). Garantija taikoma: visoms dalims, kurioms nustatyti medžiagų ar gamybos defektai. Trukmė: dveji metai nuo pirkimo datos. Ką padarysime: sutaisysime arba pakeisime dalis su defektais.

Kitos sąlygos

Ši garantija pakeičia bet kokias kitas pareikštas ar numanomas rašytines arba žodines garantijas, įskaitant garantiją dėl tinkamumo prekybai ar konkrečiam tikslui. Maksimalūs gamintojo įsipareigojimai neviršys faktinės gaminio kainos, kurią už jį sumokėjote. Gamintojas jokių atveju nebus atsakingas už specialiuosius, atsitiktinius, netiesioginius ar kaip pasekmė kilusius nuostolius. Ši garantija netaikoma defektams, atsiradusiems dėl netinkamo ar nepagrįsto naudojimo arba priežiūros, netinkamo surinkimo, nelaimingų atsitikimų, stichinių nelaimių, netinkamo pakavimo ar neleistino manipuliavimo prietaisu, taip pat dėl jo keitimo ar modifikavimo, kaip nustatome vien savo nuožiūra. Jei etiketė su serijos numeriu pašalinama ar sugadinama, ši garantija anuluojama.

Dėkojame, kad perskaitėte!



Pasidalykite savo mintimis apie „Clean Air Optima®“ cirkuliacinį ventiliatorių su jonizatoriumi „CA-404B“ adresu: www.cleanairoptima.com



Dažnai užduodamus klausimus apie „CA-404B“ rasite svetainėje www.cleanairoptima.com ieškodami „CA-404B“.



Atsisiųskite instrukcijas PDF formatu svetainėje: www.cleanairoptima.com/info/manuals



Žiūrėkite „Clean Air Optima®“ produktų animacinius vaizdo įrašus svetainėje www.youtube.com

Clean Air Optima International B.V. | David Ricardostraat 9-7 / 9-9 | 7559 SH Hengelo (ov)
Nyderlandai | Telefonas: +31 (0) 74-2670145

Clean Air Optima Germany GmbH | Enschedestraße 14 | 48529 Nordhorn | Vokietija
Telefonas: +49 (0) 5921 879-121

El. paštas: info@cleanairoptima.com

Svetainė: www.cleanairoptima.com

CA-404B

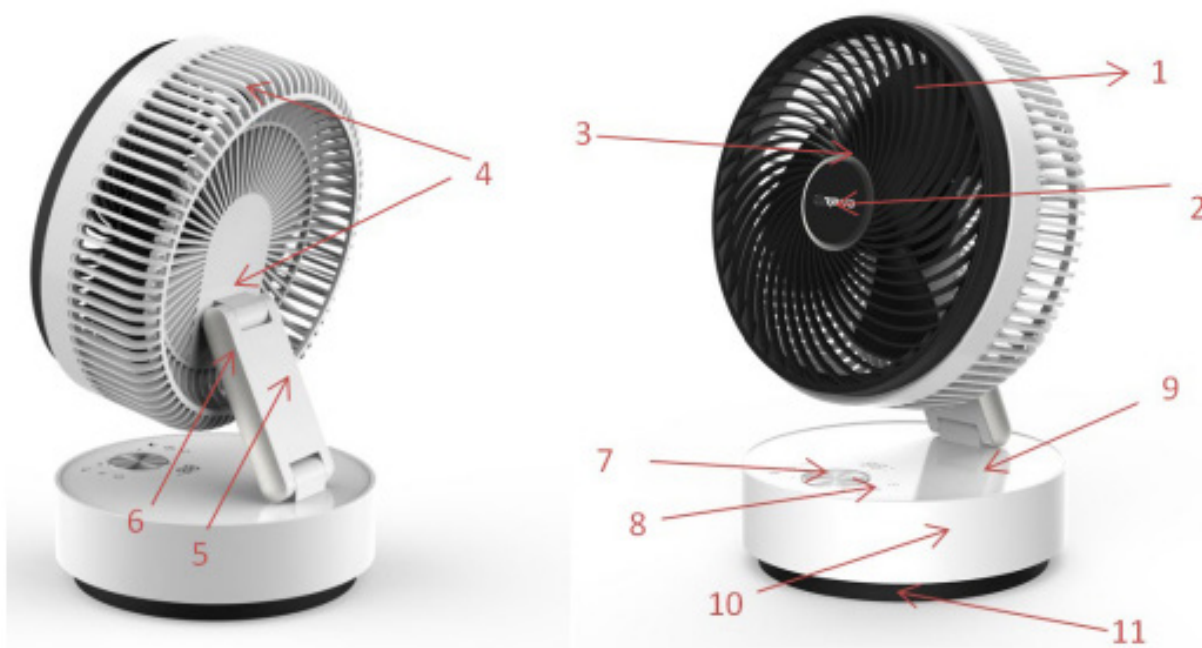

Eesti

Täname teid ionisaatoriga tsirkulatsiooniventilaatori Clean Air Optima® CA-404B ostmise eest.

Loodame, et see säästlik ja tõhus Clean Air Optima® toode tagab teile pikkadeks aastateks siseruumides meeldiva kliima ja tervisliku toaõhu.

Kasutamisel kehtivad ohutusnõuded on kirjas käesolevas juhendis. Nende eesmärk on vältida kehavigastusi ja seadme kahjustamist.

Seadme kirjeldus

Seade koosneb järgmistest põhiosadest.

1. Eemaldatav kaitsevõre
2. Kaitsevõre kate
3. Kaitsevõre iluvõrk
4. Kaitsevõre tagakülg
5. Kokkupööratav jalg
6. Kokkupööratava jala kate
7. Astmeteta kiirusevahetusnupp
8. Digitaalne ekraan
9. Kere pealmine osa
10. Kere
11. Alus

Ohutushoiatused

Seadet tohib kasutada ainult kooskõlas nende ohutusjuhistega. Järgmiste ohutusnõuete järgimine on vajalik, et vältida kehavigastusi, näiteks elektrilöögi või põlengu tulemusel.

1. Kasutamiseks ainult siseruumis. Seadme kasutamine või hoiustamine välistingimustes on keelatud.
2. Kasutage õiget pinget: 220–240 V (AC), 50/60 Hz
3. Hoidke õhu väljalaskeavad alati vabad ning puhastage need tolmust, karvadest ja muust õhuvoolu takistavast mustusest.
4. Hoidke juuksed, rõivad, ehted ja sõrmed õhu väljalaskeavadest eemal.
5. Seadet ei tohi kasutada lapsed või füüsilise, taju- või vaimupuudega inimesed, välja arvatud siis, kui nad teevad seda ohutuse eest vastutava isiku järelevalve all.
6. Lapsed tuleks eemal hoida, välja arvatud juhul, kui nad on pideva järelevalve all.
7. Seadme ohutuks kasutamiseks asetage see kindlasse horisontaalasendisse. Ärge liigutage seadet kasutamise ajal.
8. Ärge kasutage seadet, kui toitekaabel või seade ise on nähtavalt kahjustatud. Ärge üritage kahjustatud seadet ise remontida. Seadet ei tohi kunagi toitekaablist tõmmata. Kui toitekaabel on vigastatud, peab selle välja vahetama volitatud hooldustehnik, sest vastasel juhul võib tulemuseks olla elektrilöögi või põleng.
9. Remonditöid tohivad teha ainult volitatud hooldustöötajad. Elektrilöögi või põlengu ennetamiseks ärge üritage seadet ise remontida.
10. Eemaldage alati pistik stepslist, kui seadet ei kasutata või kui te puhastate selle sisemisi või välimisi osi.
11. Ärge kasutage seadet ruumis, kus hoitakse kergestisüttivaid vedelikke või gaase, soojusallikate läheduses ega niiskes ruumis, näiteks vannitoas, duširuumis või ujulas.
12. Tõrgete vältimiseks ärge kunagi pange seadmesse võõrkehi.
13. Ärge kunagi demonteerige või asendage seadme siseosi.
14. Värvimuutuste vältimiseks ärge asetage seadet otsese päikesevalguse kätte.
15. Ärge kunagi kastke seadet vette või muudesse vedelikesse.
16. Ärge puudutage toitejuhet märgade kätega.
17. Puhastage seade enne hoiustamist. Hoidke seadet jahedas ja kuivas kohas laste käeulatusesest väljas.
18. Ärge neelake patareid alla. Patarei põhjustab keemilise põletuse ohtu.
19. Seade sisaldab münt-/nööppatareid. Münt-/nööppatarei allaneelamise korral võib see kõigest kahe tunniga põhjustada tugevaid sisemisi põletusi ning kaasa tuua rasked või surmavad vigastused.
20. Hoidke uued ja kasutatud patareid lastest eemal.
21. Kui akusahtel ei sulgu korralikult, peatage seadme kasutamine ja hoidke see laste käeulatusesest eemal.
22. Kui arvate, et keegi on patarei alla neelanud või asetanud mõnda kehaõõnsusse, pöörduge kohe arsti poole.
23. Patareid sisaldavad materjale, mis on keskkonnale kahjulikud. Enne seadme kasutusest kõrvaldamist tuleb need seadmest eemaldada ning ohutult käidelda.
24. Järgige seadme kasutamisel, hooldamisel ja puhastamisel käesoleva juhendi juhiseid.

Omadused

1. 24 kiirustasemega astmeteta kiirusevahetusnupp.
2. Taimerifunktsioon 1–12 tundi.
3. Kaugjuhtimisfunktsioon.
4. Negatiivsed ioonid > 3 000 000 / cm³.
5. Pendelliikumise funktsioon, automaatne liikumine horisontaalsuunas kuni 90°; käsitsi liigutamine vertikaalsuunas kuni 180°.
6. Uneaja õhuvoolu režiim.
7. Ekraani LED-tuled lülituvad 1 minut pärast kasutamist ja ekraani inaktiivsust automaatselt välja.
8. Hõlpsaks hoiustamiseks kokkupööratav.
9. Katkematu toite mälufunktsioon.
10. Dünaamiline loomulik õhuvool

Paigaldus- ja kasutusjuhised

Pakendi sisu: tsirkulatsiooniventilaator, kaugjuhtimispult ja kasutusjuhend.

Seadme kokkupanek

1. Võtke seade pakendist välja.
2. Asetage seade ettevaatlikult tasasele pinnale.
3. Seade tuleb asetada seinast vähemalt 20 cm kaugusele.



Töõfunktsioonid

Lülitage seade sisse. Kõlab helisignaali „Bi, Bi“.



Toitenupp

Tsirkulatsiooniventilaatori sisselülitamiseks vajutage nuppu . Seadme väljalülitamiseks vajutage seda uuesti.

Astmeteta kiirusevahetusnupp

Õhukiiruse taseme tõstmiseks keerake nuppu  paremale. Digitaalsel ekraanil kuvatakse vastav õhukiiruse tase. Kui jätkate nupu paremale keeramist, jõuate maksimaalse õhukiiruse tasemeni 24 ja kuulete helisignaali „Bi“. Õhukiiruse taseme alandamiseks pöörake nuppu  vasakule. Kui jätkate nupu vasakule keeramist, jõuate minimaalse õhukiiruse tasemeni 1 ja kuulete helisignaali „Bi“.

Dünaamiline loomulik õhuvool

Dünaamilise loomuliku õhuvoolu režiimi sisselülitamiseks vajutage nuppu . Digitaalsel ekraanil kuvatakse tase 8. Kasutage nuppu  ja keerake seda paremale, et liikuda tasemele 16 ja 24, või keerake nuppu  vasakule, et liikuda tasemele 16 ja 8.

24 taset on jagatud kolme rühma

1–8 madal tase = tase 8 ekraanil

9–16 keskmine tase = tase 16 ekraanil

17–24 kõrge tase = tase 24 ekraanil

Õhukiiruse tasemed 8, 16 ja 24 on programmeeritud dünaamilise loomuliku õhuvoolu jaoks. Tsirkulatsiooniventilaator töötab järgmise skeemi järgi.

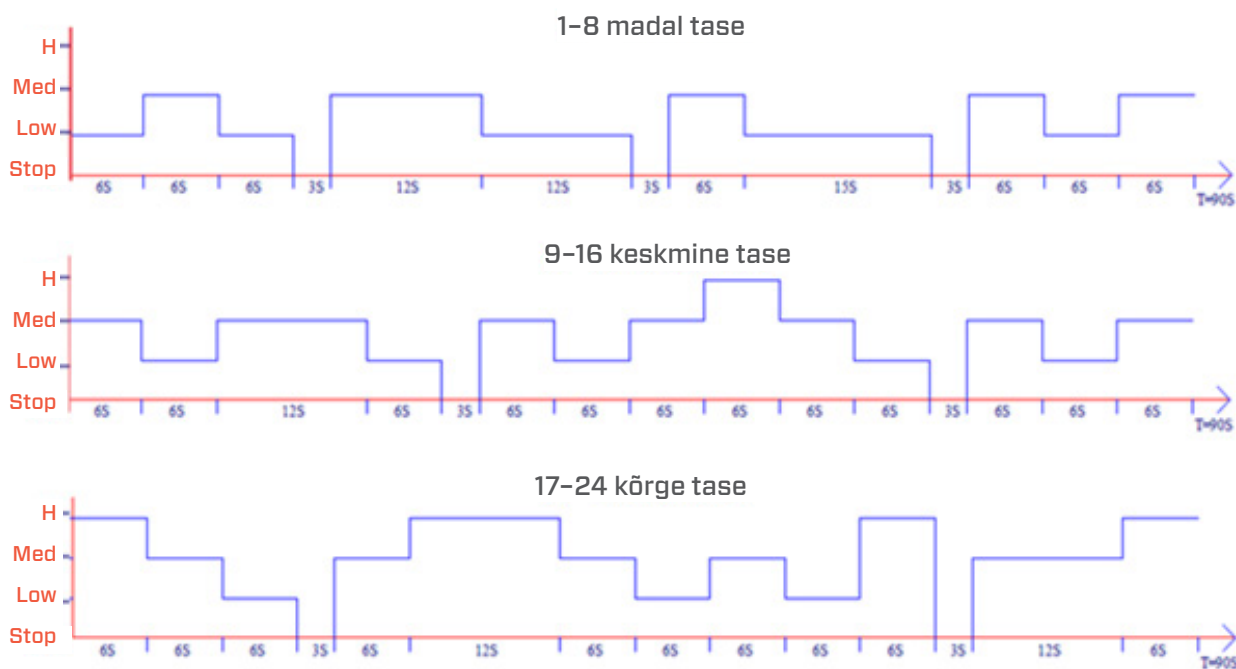

Dünaamilise loomuliku õhuvoolu režiimi väljalülitamiseks vajutage uuesti nuppu .



Uneaja õhuvool

Uneaja õhuvoolu režiimi sisselülitamiseks vajutage nuppu . Digitaalsel ekraanil kuvatakse tase 6.

Õhukiiruse tasemeid saab nuppu  vasakule keerates reguleerida tasemelt 6 tasemeni 1. Kui kasutate näiteks uneaja õhuvoolu režiimi taset 6, vähendatakse õhukiirust iga 30 minuti tagant ühe taseme võrra (6-lt 5-le, 5-lt 4-le, 4-lt 3-le, 3-lt 2-le, 2-lt 1-le, 1 = pidev).

Uneaja õhuvoolu režiimi väljalülitamiseks vajutage uuesti nuppu .

Taimer

Nupu  vajutamisega saate seadistada taimeri. Taimerifunktsioon määrab, mitu tundi tsirkulatsiooniventilaator töötab. Saate taimeri määramiseks keerata lihtsalt nuppu  paremale või vasakule ja digitaalsel ekraanil kuvatakse valitud aeg, mille jooksul soovite, et seade töötaks. Taimerit saab seadistada 1–12 tunniks. Taimer loeb seadistatud aega maha. Kui näiduks saab 00:00 tundi, lülitub seade välja.

Taimerifunktsiooni väljalülitamiseks vajutage nuppu  uuesti.

90° pendelliikumine

Nupu  vajutamisega saate seadistada 90° automaatse pendelliikumise. Tsirkulatsiooniventilaator liigub 45° kraadi paremale ja 45° kraadi vasakule.

90° pendelliikumise funktsiooni väljalülitamiseks vajutage nuppu  uuesti.

Negatiivsete ionide kontsentratsioon

Nupu  vajutamisel aktiveeritakse negatiivsete ionide generaator koguvõimsusega > 3 000 000 negatiivset iooni / cm³, mis levivad ventilaatori õhuvoolu abil kogu ruumis ning seega neutraliseerivad saasteaineid ja lõhnu. Negatiivsed ioonid kinnituvad õhus olevate tolmuosakeste, mikroorganismide ja muude soovimatute osakeste külge ning ühendavad need üksteisega. Nii muutuvad osakesed õhust raskemaks ja langevad maha, nii et te ei saa neid enam sisse hingata.

Negatiivseid ioone leidub enim metsas, mägedes ja mere ääres. Negatiivsed ioonid tagavad värsket ja tervislikku õhu.

Negatiivsete ionide funktsiooni väljalülitamiseks vajutage nuppu  uuesti.

Kaugjuhtimispult

Kaugjuhtimispuldi nupud on järgmised.

1. ON/OFF (SEES/VÄLJAS)
2. Taimer
3. 90° pendelliikumine
4. Programmeerimine
5. Õhukiiruse tase 1-24
6. Negatiivsete ioonide kontsentratsioon

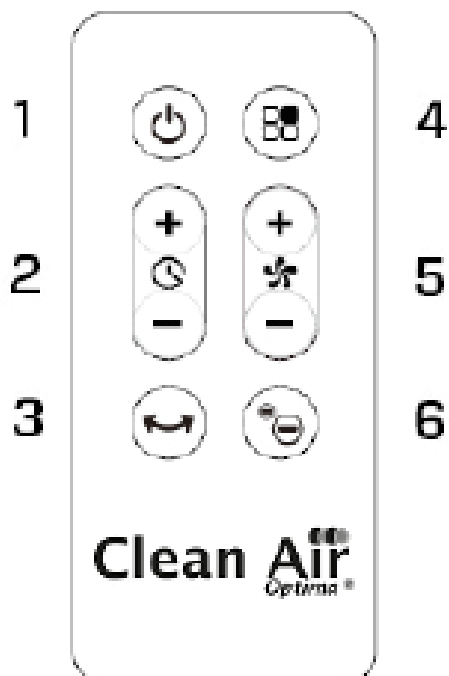

Kaugjuhtimispuldi patareide vahetamine

1. Patarei paigaldamiseks avage kaugjuhtimispuldi tagaküljel olev patareikate. (Vaadake pilti 1.)
2. Patarei paigaldamine: kaugjuhtimispuldi alaosas on turvasakk, mida peate kõigepealt paremale libistama ning seejärel tõmbama patareihoidikust välja. (Vaadake pilti 2.) Sisestage patarei õige poolsusega. (Vaadake pilti 3.)
3. Vajutage patareikate kaugjuhtimispuldile tagasi.

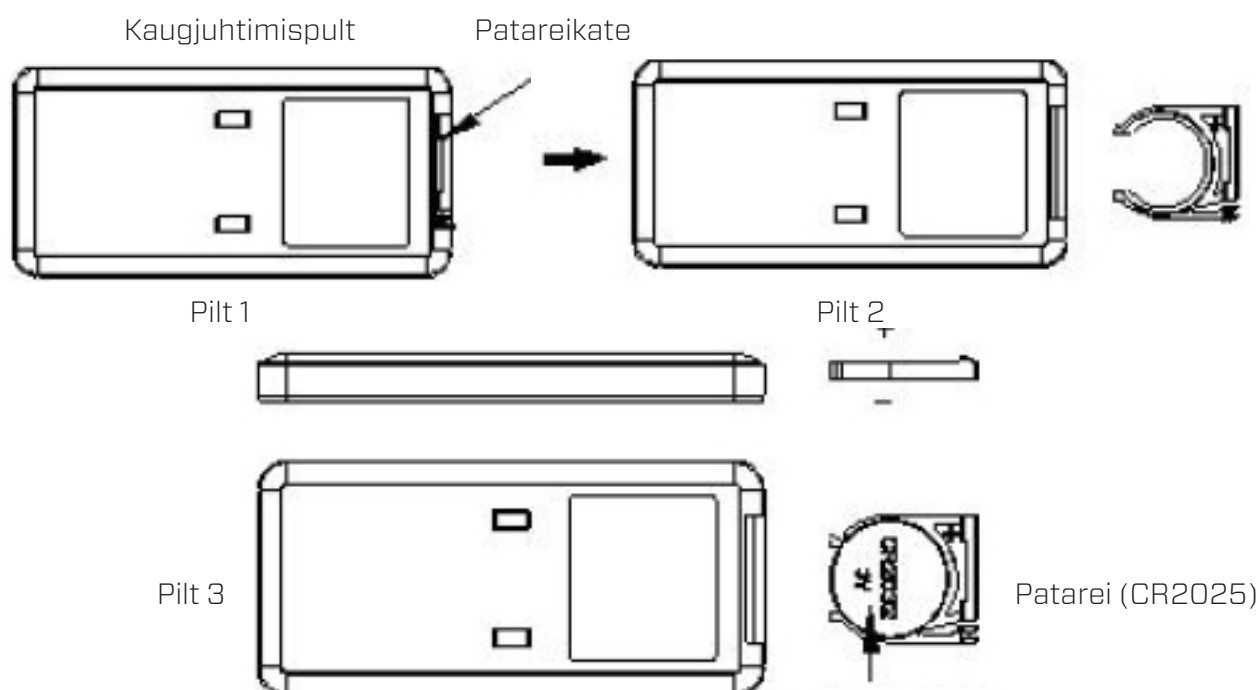

Puhastamine ja hooldamine

1. Enne seadme puhastamist tõmmake pistik pistikupesast välja.
2. Puhastage korpust pehme, niiske lapiga. Ärge kasutage keemilisi lahusteid (nt benseen, alkohol, bensiin). Pind võib saada kahju või kogu korpus võib isegi deformeeruda. Tsirkulatsiooniventilaatoril on hõlpsaks puhastamiseks eemaldatav esikülg (vaadake pilti 1). Kasutage ristpeakruvikeerajat ja eemaldage kruvi tagumiselt kaitsevõrelt (vaadake pilti 2). Seejärel pöörake eemaldatavat **esikülge** veerandi jagu vasakule ning võtke võre eest ära. Labadel oleva mustuse ja tolmu saate eemaldada pehme niiske lapiga (vaadake pilti 3).
3. Ärge pritsige seadmele vett.
4. Kui tsirkulatsiooniventilaatorit ei kasutata pikema aja jooksul, soovitame selle ettevaatlikult puhastada ja lasta sel ära kuivada. Seadet tuleb hoida jahedas ja kuivas kohas.

Pilt 1



Pilt 2



Pilt 3



Veaotsing

Järgmine veaotsingujuhend aitab lahendada tsirkulatsiooniventilaatori **Clean Air Optima[®] CA-404B** kasutamisel tekkida võivaid probleeme

Probleem	Võimalik põhjus	Lahendamine
Seade ei lülitu sisse	Toitejuhtme pistik pole pistikupesas Toitenupp pole aktiveeritud	Lülitage seade sisse Vajutage toitenuppu
Seade tekitab müra	Seadmel / ventilaatori labadel on liiga palju tolmu Seade on ebastabiilsel pinnal	Puhastage seade ja ventilaatori labad Asetage seade kindlale ja tasasele horisontaalpinnale
Kaugjuhtimispuul ei tööta	Kontrollige, kas patarei on paigaldatud Kontrollige, kas patarei on paigaldatud õigesti Kontrollige patarei mahtuvust Kontrollige, kas kaugjuhtimispuul on toimimisulatusest väljas	Paigaldage patarei Paigaldage patarei õigesti Vahetage patarei välja Toimimisulatus on 5 meetrit seadme esiküljest

HOIATUS!

Kui ülal soovitatud lahendused ei tööta, helistage oma piirkonna **Clean Air Optima[®]** tehnilise toe telefoninumbri. Ärge üritage seadet lahti võtta, uuesti kokku panna ega remontida, kuna sel juhul võib kaotada garantii kehtivuse.

Tehnilised andmed

Mudel	CA-404B
Nimipinge	220-240 V, 50/60 Hz
Nimivõimsus	kuni 25W
Müratase	< 10 dB(A) (kiirus 1) ≤ 55 dB(A) (kiirus 24)
Õhuvool	660 m ³ /h
Pööramisulatus	Horisontaalne 90° automaatne pendelliikumine Vertikaalne 180° käsitsi pööramine
Mõõtmed	240 x 240 x 345 mm
Kaal	2,1 kg
Värv	Must
Vastavus standardile	IEC/EN 60335-1 IEC/EN 60335-2-80 IEC/EN 62233:2008
Vastab ELi määrustele	CE / WEEE / RoHS

Pakendi ja seadme kõrvaldamise kohta küsige uusimat teavet seadme müüjalt või kohalikust omavalitsusest.



Remont

Ionisaatoriga tsirkulatsiooniventilaatori Clean Air Optima[®] CA-404B garantiitõend.

Ostmiskuupäev:.....

Kliendi nimi:.....

Aadress:.....

Telefon:

E-posti aadress:

Müüja nimi:.....

Aadress:.....

1. Täitke garantiitõendi kõik väljad. Saatke see koos ostukviitungi ja seadmega originaalpakendis jaemüüjale, kellelt seadme ostsite, makstes postitasu ise ette. Lisage kindlasti paki tagastamiseks vajalik summa.
2. Lisage lühike kirjeldus kahjustusest, rikkest või tõrkest ja probleemi tekkimise asjaoludest.

Ionisaatoriga tsirkulatsiooniventilaator Clean Air Optima[®] CA-404B läbib enne tehasest väljumist range kvaliteedikontrolli. Kui tootel ilmneb 2 aasta jooksul pärast ostukuupäeva rike, mille põhjuseks on tootmisdefekt, siis on ostjal garantiitõendi esitamisel õigus toote tasuta parandamisele või selle osade asendamisele (tingimuse et seadme ja/või selle osade rike või kahjustus tekkis tavapärasel kasutamisel). Millele garantii kehtib: kõigi osade materjali- ja koostedefektid. Kui kaua: kaks aastat pärast ostmiskuupäeva. Mida me teeme: remondime või asendame defektsed osad.

Muud tingimused

Käesoleva garantii tingimused asendavad kõik muud kirjalikud ja suulised sõnaselged ja kaudsed garantiid, sh kaubastatavuse ja kindlaks otstarbeks sobivuse garantiid. Tootja vastutus ei ületa mingil juhul toote eest makstud ostuhinda. Erandlike, kaasnevate, ettenägematute ja kaudsete kahjude eest tootja ei vastuta. Garantii ei kehti defektidele, mille põhjuseks on vale või hooletu kasutamine või hooldamine, vale kokkupanemine, õnnetusjuhtum, looduskatastroof, vale pakendamine või loata lahtivõtmine, muutmine või modifitseerimine, kusjuures sellised asjaolud teeme kindlaks meie ainuisikuliselt. Kui seerianumbriga silt on eemaldatud või rikutud, siis garantii ei kehti.

Täname teid lugemise eest.



Andke tagasisidet ionisaatoriga tsirkulatsiooniventilaatori Clean Air Optima® CA-404B kohta veebisaidil www.cleanairoptima.com



Korduma kippuvaid küsimusi CA-404B kohta otsige veebisaidilt www.cleanairoptima.com märgusõnaga „CA-404B”.



PDF-vormingus kasutusjuhendi saab alla laadida veebisaidilt www.cleanairoptima.com/info/manuals



Kõiki Clean Air Optima® tooteanimatsioonide videoid saate vaadata veebisaidil www.youtube.com

Clean Air Optima International B.V. | David Ricardostraat 9-7 / 9-9 | 7559 SH Hengelo (ov)
The Netherlands | Telefon: +31 (0) 74 - 2670145

Clean Air Optima Germany GmbH | Enschedestraße 14 | 48529 Nordhorn | Saksamaa
Telefon: +49 (0) 5921 879-121

E-post: info@cleanairoptima.com

Internet: www.cleanairoptima.com

CA-404B

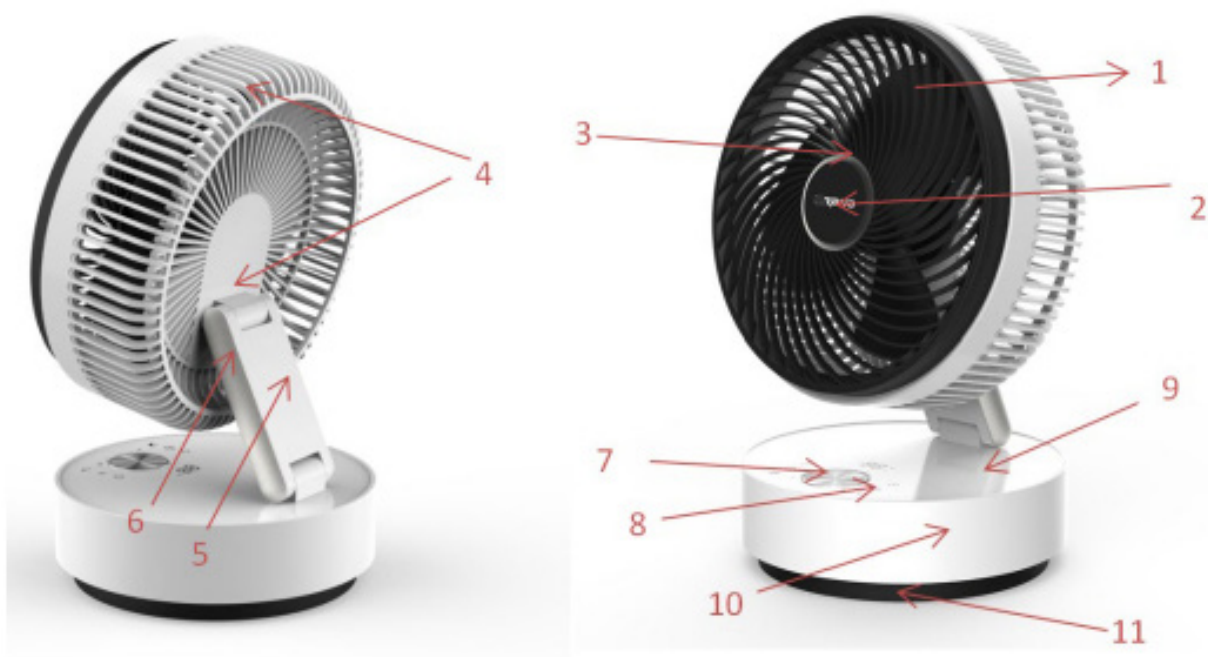

Latviešu valodā

Paldies, ka iegādājāties Clean Air Optima[®] gaisa cirkulācijas ventilatoru ar jonizētāju CA-404B.

Mēs novēlam, lai Clean Air Optima[®] jums kalpotu daudzus gadus. Tas ir izdevīgs un efektīvs produkts, kas nodrošina telpās patīkamu klimatu un veselīgu iekštelpu gaisu.

Šajā rokasgrāmatā ir sniegti drošības norādījumi, kas jāievēro darbības laikā. Tie ir paredzēti, lai novērstu traumas un izvairītos no ierīces bojājumiem.

Ierīces apraksts

Ierīce sastāv no šādiem galvenajiem komponentiem:

1. Noņemams aizsargrežģis
2. Aizsargrežģa vāks
3. Aizsargrežģa dekoratīvais tīkls
4. Aizsargrežģis, aizmugure
5. Salokāms statīvs
6. Salokāmā statīva vāks
7. Nepārtraukta ātruma slēdža poga
8. Digitālais displejs
9. Korpusa virspuse
10. Korpusa
11. Pamatne

Drošības brīdinājumi

Šo ierīci drīkst lietot tikai saskaņā ar šiem drošības norādījumiem. Lai maksimāli samazinātu miesas bojājumu risku, ko varētu izraisīt, piemēram, elektriskās strāvas trieciens vai aizdegšanās, ievērojiet tālāk sniegtos norādījumus.

1. Tikai lietošanai telpās. Nelietojiet un neuzglabājiet ārā.
2. Izmantojiet atbilstošu spriegumu: AC 220–240 V, 50/60 Hz
3. Pārbaudiet, vai gaisa atveres nav aizsprostotas; notīriet putekļus un citus gaisa plūsmas nosprostojumus no gaisa atverēm.
4. Raugiet, lai gaisa atveru tuvumā neatrastos jūsu mati, apģērbs, rotaslietas vai pirksti.
5. Šo ierīci nav paredzēts izmantot bērniem vai personām ar samazinātām fiziskajām, maņu vai garīgajām spējām, izņemot gadījumus, ja šādas personas uzrauga par viņu drošību atbildīga persona.
6. Bērni var uzturēties ierīces tuvumā tikai tad, ja viņus nepārtraukti uzrauga.
7. Ierīces drošai izmantošanai novietojiet to stabilā horizontālā stāvoklī. Nepārvietojiet ierīci lietošanas laikā.
8. Nelietojiet ierīci, ja konstatējat redzamus elektrības kabeļa vai pašas ierīces bojājumus. Ja radies bojājums, nelabojiet ierīci pats. Nekad nevelciet ierīci aiz kabeļa. Ja elektrības kabelis ir bojāts, tā nomaiņa ir jāveic autorizētam apkopes speciālistam, lai novērstu elektriskās strāvas triecienu vai aizdegšanos.
9. Remontdarbus var veikt tikai pilnvarots apkalpošanas speciālists. Lai izvairītos no elektriskās strāvas trieciena vai aizdegšanās, nemēģiniet pats veikt ierīces remontu.
10. Vienmēr izņemiet kontaktdakšu no ligzdas, kad ierīce netiek izmantota vai kad tīrāt tās iekšējās vai ārējās daļas.
11. Nelietojiet ierīci telpās, kurās tiek glabāti uzliesmojoši šķidrumi vai gāzes, tuvu karstuma avotiem vai tādās sevišķi mitrās telpās kā vannasistabās, duša vai baseins.
12. Lai nerastos darbības traucējumi, nekad neievietojiet neparastus objektus ierīcē.
13. Neizjauciet un nemainiet ierīces iekšējās detaļas.
14. Nenovietojiet ierīci tiešos saules staros, lai tās krāsa neizbalētu.
15. Neiemērciet ierīci ūdenī vai citos šķidrumos.
16. Nepieskarieties elektrības kabelim ar mitrām rokām.
17. Pirms novietošanas glabāšanai notīriet ierīci. Uzglabājiet ierīci vēsā un sausā vietā bērniem nepieejamā vietā.
18. Bateriju nedrīkst norīt, tā rada ķīmiskā apdeguma risku.
19. Ierīcē ir ievietota monētas/pogas tipa elementa baterija. Norijot monētas/pogas tipa elementa bateriju, tā rada nopietnus iekšējus apdegumus tikai divu stundu laikā un var izraisīt smagas traumas vai nāvi.
20. Gādājiet, lai jaunām un izlietotām baterijām nevarētu piekļūt bērni.
21. Ja akumulatora nodalījumu nevar droši aizvērt, pārtrauciet ierīces lietošanu un gādājiet, lai tai nevarētu piekļūt bērni.
22. Ja jums ir aizdomas, ka baterija ir norīta vai ievietota kādā ķermeņa atverē, nekavējoties meklējiet medicīniskā palīdzību.
23. Baterijās ietilpstošie materiāli ir bīstami videi, tie pirms ierīces utilizācijas ir jāizņem, un tikai pēc tam to var iznīcināt.
24. Lietojiet, uzturiet un tīriet ierīci tā, kā aprakstīts šajā rokasgrāmatā.

Iespējas

1. Nepārtraukta ātruma slēdža poga ar 24 ātruma līmeņiem.
2. Taimera funkcija 1–12 stundas.
3. Tālvadības pults funkcija.
4. Negatīvie joni >3 000 000/cm³.
5. Svārstības funkcija, automātiskā noliekšanās funkcija horizontāli līdz 90°; manuāla noliekšanās vertikāli līdz 180°.
6. Sleep Air Flow (Miega gaisa plūsma) režīms.
7. Displeja LED gaismiņas tiks automātiski izslēgtas pēc 1 minūti ilgas lietošanas un/vai neaktivitātes displejā.
8. Salokāms, lai būtu vieglāka glabāšana.
9. Nepārtraucamas jaudas atmiņas funkcija.
10. Dinamiska dabīga gaisa plūsma

Instalēšanas un ekspluatācijas norādījumi

Iepakojumā ietilpst: gaisa cirkulācijas ventilators, tālvadības pults un lietotāja rokasgrāmata.

Ierīces montāža

1. Izņemiet ierīci no iepakojuma.
2. Uzmanīgi novietojiet ierīci uz stabilas virsmas.
3. Ierīce ir jānovieto vismaz 20 cm attālumā no sienas.

Ekspluatācijas funkcijas

Pievienojiet ierīci barošanas avotam; dzirdēsiet skaņu “bi, bi”.

Poga ON/OFF (IESLĒGT/IZSLĒGT)



Nospiediet pogu , un gaisa cirkulācijas ventilators sāks darboties. Lai izslēgtu ierīci, nospiediet to vēlreiz.

Nepārtraukta ātruma slēdža poga

Pagrieziet slēdža pogu  pa labi, lai palielinātu vēja ātruma līmeni. Attiecīgais vēja ātruma līmenis tiks parādīts digitālajā displejā. Ja turpināsiet griezt pa labi, sasniegsit maksimālo

24. vēja ātruma līmeni, un atskanēs skaņa “bi”. Pagrieziet slēdža pogu  pa kreisi, lai samazinātu vēja ātruma līmeni. Ja turpināsiet griezt pa kreisi, sasniegsit minimālo 1. vēja ātruma līmeni, un atskanēs skaņa “bi”.

Dinamiska dabīga gaisa plūsma

Nospiediet pogu , lai ieslēgtu režīmu Dynamic Natural Air Flow (Dinamiska dabīga gaisa plūsma); digitālajā displejā tiks rādīts 8. līmenis. Izmantojiet slēdža pogu  un grieziet to pa labi, lai ieslēgtu 16. un 24. līmeni. Varat arī griezt slēdža pogu  pa kreisi, lai ieslēgtu atpakaļ 16. un 8. līmeni.

24 līmeņi ir iedalīti trīs grupās.

1.–8. zemais līmenis = 8. līmenis displejā

9.–16. vidējais līmenis = 16. līmenis displejā

17.–24. augstais līmenis = 24. līmenis displejā

Vēja ātruma līmeņi 8., 16. un 24. līmenī ir iepriekš ieprogrammēti režīmam Dynamic Natural Air Flow (Dinamiska dabīga gaisa plūsma), gaisa cirkulācijas ventilators darbojas atbilstoši tālāk attēlotajai diagrammai:

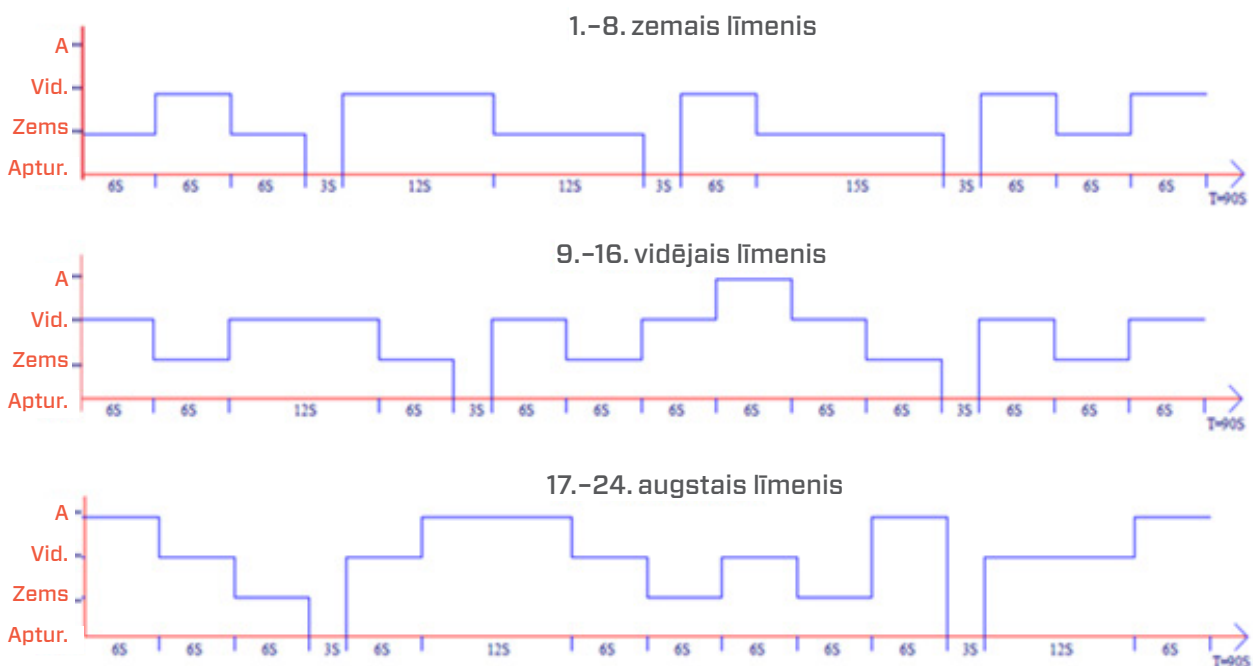

Vēlreiz nospiediet , lai izslēgtu režīmu Dynamic Natural Air Flow (Dinamiska dabīga gaisa plūsma).

Sleep Air Flow (Miega gaisa plūsma)



Nospiediet pogu , lai ieslēgtu režīmu Sleep Air Flow (Miega gaisa plūsma); digitālajā displejā tiek rādīts 6. līmenis.

Vēja ātruma līmeņus var regulēt no 6. līdz 1. līmenim, griežot pa kreisi slēdža pogu .

Piemēram, ja ir ieslēgts režīma Sleep Air Flow (Miega gaisa plūsma) 6. līmenis, vēja ātrums reizi 30 sekundēs tiek samazināts par vienu līmeni (no 6 uz 5, no 5 uz 4, no 4 uz 3, no 3 uz 2, no 2 uz 1, 1 = nepārtraukts).

Vēlreiz nospiediet , lai izslēgtu režīmu Sleep Air Flow (Miega gaisa plūsma).

Timer (Taimeris)

Ja nospiedīsiet pogu , tiks iestatīts taimeris. Taimera funkcija nosaka, cik stundu darbojas gaisa cirkulācijas ventilators. Taimeri varat vienkārši iestatīt, pagriežot slēdža pogu  pa labi vai pa kreisi, un digitālajā displejā tiek parādīts atlasītais laiks, kad vēlaties iedarbināt ierīci. Taimeri var iestatīt no 1 stundas līdz 12 stundām. Laikam ritot, laika vērtība samazinās, līdz sasniedz 00:00 stundas, un ierīce izslēdzas.

Vēlreiz nospiediet , lai izslēgtu taimera funkciju.

90° svārstība

Ja nospiedīsiet pogu , tiek iestatīta automātiska 90° svārstība. Gaisa cirkulācijas ventilators noliecas 45° leņķī pa labi un 45° leņķī pa kreisi.

Vēlreiz nospiediet , lai izslēgtu 90° svārstības funkciju.

Negatīvie joni

Nospiežot pogu , tiek aktivizēts negatīvo jonu ģenerators ar kopējo kapacitāti > 3 000 000 negatīvo jonu uz cm³, ko ventilatora gaisa plūsma izplata visā telpā un tādējādi neitralizē piesārņotājus un smakas. Negatīvie joni piestiprinās pie putekļu daļiņām, mikroorganismiem un citām nevēlamām daļiņām gaisā un tās savstarpēji savieno. Tādējādi daļiņas kļūst smagākas par gaidu un nokrīt uz zemes, lai jūs tās vairāk neieelpotu.

Negatīvie joni pārsvarā ir atrodami mežā, kalnos un jūras tuvumā. Negatīvie joni nodrošina svaigu un veselīgu gaisu.

Vēlreiz nospiediet , lai izslēgtu negatīvo jonu funkciju.

Tālvadības pults

Tālvadības pults pogas:

1. IESLĒGT/IZSLĒGT
2. Timer (Taimeris)
3. 90° svārstība
4. Programmas iestatījums
5. Vēja ātruma 1. -24. līmenis
6. Negatīvie joni

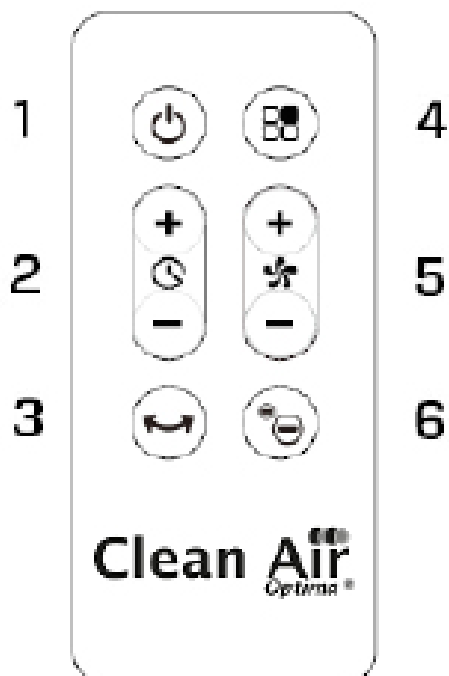

Tālvadības pults bateriju maiņa

1. Tālvadības pults aizmugurējā daļā atveriet bateriju nodalījuma vāciņu, lai ievietotu bateriju. (Sk. 1. attēlu.)
2. Baterijas ievietošana: tālvadības pults apakšējā daļā ir "drošības izcilnis", kas vispirms ir jābīda pa labi un tad jāizvelk baterijas turētājs. (Sk. 2. attēlu.) Ievietojiet bateriju, ievērojot pareizu polaritāti. (Sk. 3. attēlu.)
3. Bateriju nodalījuma vāciņu ievietojiet atpakaļ tālvadības pultī.

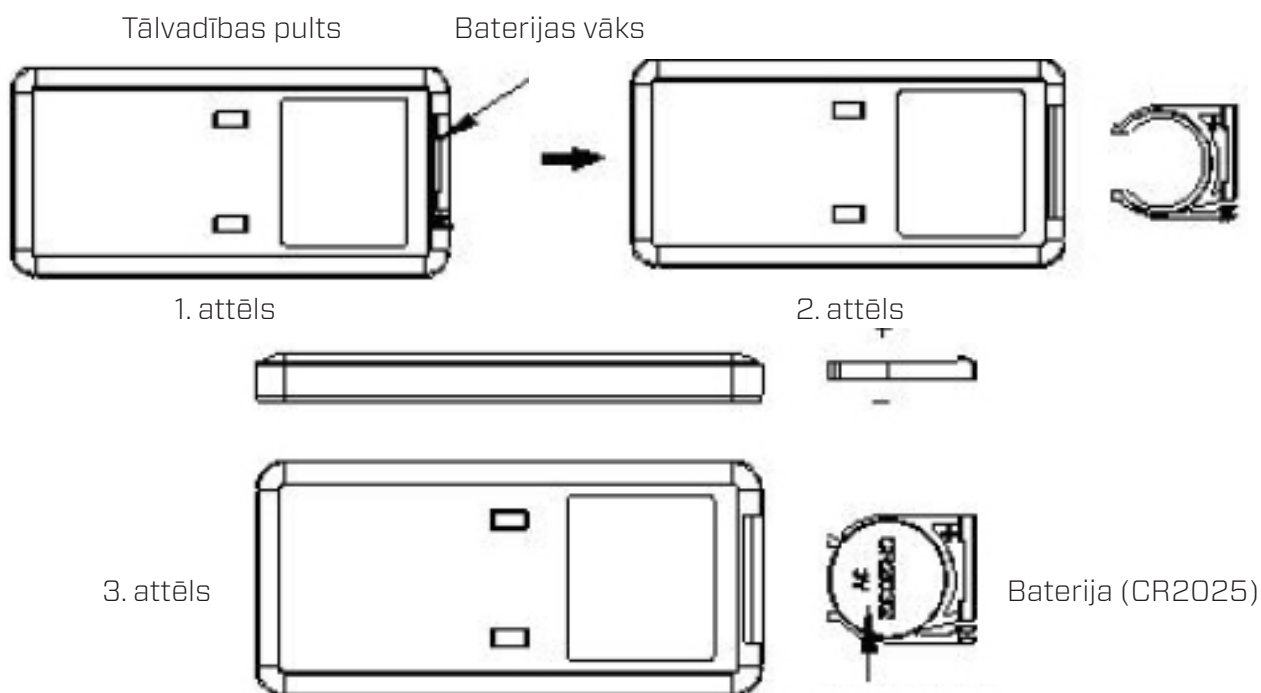

Tīrīšana un kopšana

1. Pirms ierīces tīrīšanas atvienojiet strāvas vadu.
2. Notīriet korpusu ar mīkstu, samitrinātu drāniņu. Neizmantojiet ķīmiskus šķīdinātājus (piemēram, benzolu, alkoholu, gāzolinu). Virsma var tikt sabojāta, vai pat viss korpuss var tikt deformēts.

Gaisa cirkulācijas ventilatoram var noņemt priekšējo daļu, lai atvieglotu tīrīšanu (sk. 1. attēlu). Ar Philips galviņu skrūvgriezi izskrūvējiet skrūvi no aizmugures aizsargrežģa (sk. 2. attēlu). Pēc tam pagrieziet **priekšpusē** piestiprināto noņemamo priekšējo daļu vienu ceturtdaļu pa kreisi un izņemiet režģi.

Tagad ar mīkstu mitru drānu notīriet no lāpstiņām netīrumus un putekļus (sk. 3. attēlu).

3. Neizsmidziniet ūdeni uz ierīces.
4. Ja gaisa cirkulācijas ventilators nav lietots ilgu laika periodu, iesakām rūpīgi notīrīt ierīci un ļaut tai nožūt. Ierīce ir jāglabā vēsā un sausā vietā.

1. attēls



2. attēls



3. attēls



Problēmu novēršana

Tālāk ir sniegti norādījumi par to, kā novērst problēmas, kas var rasties, lietojot **Clean Air Optima**® gaisa cirkulācijas ventilatoru **CA-404B**

Problēma	Iespējamais cēlonis	Risinājums
Ierīce neieslēdzas	Kontaktdakša nav ievietota ligzdā ieslēgšanas/izslēgšanas poga ON/OFF nav aktivizēta	Ievietojiet ligzdā kontaktdakšu Nospiediet ieslēgšanas/ izslēgšanas pogu ON/OFF
Ierīce darbojas skaļi	Iespējams, ka uz ierīces/ ventilatora lāpstiņām ir pārāk daudz putekļu Ierīce novietota uz nestabilas virsmas	Notīriet ierīci un ventilatora lāpstiņas Novietojiet ierīci uz stabilas un līdzenas virsmas
Tālvadības pulsts nedarbojas	Pārbaudiet, vai ir ievietota baterija Pārbaudiet, vai baterija ir ievietota pareizi Pārbaudiet baterijas uzlādes līmeni Pārbaudiet, vai nav pārsniegts tālvadības darbības diapazons	Ievietojiet bateriju Ievietojiet bateriju pareizi Nomainiet bateriju Darbības diapazons ir 5 metru rādiusā no ierīces priekšdaļas

BRĪDINĀJUMS!

Ja iepriekš sniegtie risinājumi problēmu nenovērš, lūdzu, sazinieties ar **Clean Air Optima[®]** tehnisko atbalstu, zvanot uz jūsu reģiona tālruņa numuru. Nemēģiniet izjaukt, atkārtoti salikt vai labot ierīci, jo tādējādi garantija var tikt anulēta.

Specifikācijas

Modelis	CA-404B
Nominālais spriegums	220-240 V, 50/60 Hz
Nominālā jauda	Maks. 25W
Trokšņa līmenis	< 10 dB(A) (1. ātrums) ≤ 55 dB(A) (24. ātrums)
Gaisa plūsma	660 m ³ /H
Pagriešanas aplis	Horizontāli 90° Automātiskā svārstība Vertikāli 180° Manuāla pagriešana
Izmēri	240 × 240 × 345 mm
Svars	2,1 kg
Krāsa	Melns
Transportējama standarta vienība	IEC/EN 60335-1 IEC/EN 60335-2-80 IEC/EN 62233:2008
Atbilst ES regulām	CE/WEEE/RoHS

Vaicājiet savam mazumtirgotājam vai pašvaldībai aktuālo informāciju attiecībā uz ierīces iepakojuma izmešanu.



Apkope

Clean Air Optima® gaisa cirkulācijas ventilatora ar jonizētāju CA-404B garantijas sertifikāts.

Iegādes datums:

Klienta vārds/nosaukums:

Adrese:

Tālrunis:

E-pasts:

Pārdevēja vārds/nosaukums:

Adrese:

1. Lūdzam pilnībā aizpildīt šo garantijas talonu. Nosūtiet to savam izplatītājam ar rēķinu un ierīci, apmaksājot atpakaļsūtīšanu un izmantojot oriģinālo iepakojumu. Pārliecinieties, vai atpakaļsūtīšanas izdevumi ir apmaksāti pienācīgā apmērā.
2. Iekļaujiet īsu bojājuma, kļūdas vai kļūdainas nostrādes aprakstu, kā arī aprakstiet apstākļus, kādos šīs problēmas radās.

Pirms izsūtīšanas no rūpnīcas **Clean Air Optima®** gaisa cirkulācijas ventilatoram ar jonizētāju **CA-404B** tiek veiktas stingras pārbaudes. Ja divu gadu laikā kopš izstrādājuma iegādes, izstrādājums nedarbojas atbilstoši specifikācijām, jo tam ir rūpnīcas defekti, pircējs ir tiesīgs bez maksas saņemt remonta pakalpojumus vai detaļu nomainīšanu, uzrādot šo garantijas talonu (ja iekārtas kļūdainā nostrāde vai tās un/vai tās detaļu bojājums radies normālas darbības apstākļos). Uz ko attiecas garantija: visas detaļām, kurām ir materiāla vai ražošanas defekts. Cik ilgi: divus gadus no iegādes datuma. Kā rīkosimies: veiksīm remontu vai nomainīsim visas bojātas detaļas.

Citi nosacījumi

Šīs garantijas nosacījumi aizstāj jebkuru citu rakstisku, skaidri izteiktu vai domātu, rakstisku vai mutisku garantiju, tostarp jebkādu garantiju attiecībā uz atbilstību kvalitātei vai konkrētam mērķim. Ražotāja maksimālais atbildības apmērs nepārsniedz reālo par produktu samaksāto maksu. Ražotājs nekādā gadījumā nav atbildīgs par speciālu, netīšu, izrietošu vai netiešu kaitējumu. Šī garantija neattiecas uz defektu, ja mēs esam noteikuši, ka tas radies nepareizas vai neatbilstošas lietošanas vai apkopes, nepareizas montāžas, negadījuma, dabas katastrofu, neatbilstoša iepakojuma vai nesankcionētu manipulāciju, izmaiņu vai modifikāciju rezultātā. Šī garantija nav derīga, ja etiķete, uz kuras ir sērijas numurs, ir noņemta vai sabojāta.

Paldies, ka iepazīnāties ar šiem norādījumiem!



Pievienojiet savas atsauksmes par Clean Air Optima®
gaisa cirkulācijas ventilatoru ar jonizētāju CA-404B vietnē:
www.cleanairoptima.com



Lai skatītu bieži uzdotos jautājumus par CA-404B, apmeklējiet vietni
www.cleanairoptima.com un meklējiet "CA-404B".



Lietotāja rokasgrāmatu PDF formātā varat lejupielādēt vietnē
www.cleanairoptima.com/info/manuals



Skatiet visu Clean Air Optima® izstrādājumu
animācijas videoklipus vietnē:
www.youtube.com

Clean Air Optima International B.V. | David Ricardostraat 9-7 / 9-9 | 7559 SH Hengelo (ov)
Nīderlande | Tālrunis: +31 (0) 74 - 2670145

Clean Air Optima Germany GmbH | Enschedestraße 14 | 48529 Nordhorn | Vācija
Tālrunis: +49 (0) 5921 879-121

E-pasta adrese: info@cleanairoptima.com

Timekļa vietne: www.cleanairoptima.com

CA-404B

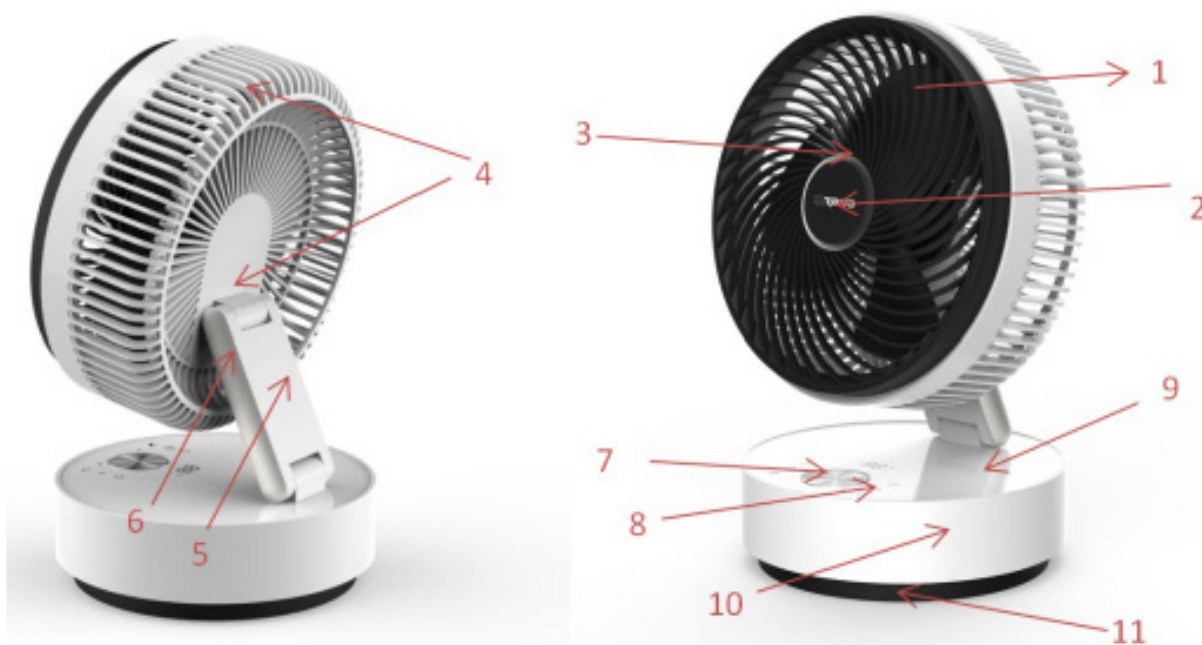

Русский

Благодарим вас за покупку циркуляционного вентилятора-ионизатора Clean Air Optima® CA-404B.

Надеемся, что это эффективное устройство Clean Air Optima® поможет вам в течение многих лет наслаждаться приятной атмосферой и чистым воздухом в помещении.

Данные инструкции содержат меры предосторожности, которые необходимо соблюдать во время эксплуатации для предотвращения травм и повреждения устройства.

Описание устройства

Устройство состоит из следующих основных компонентов:

1. Съемная защитная решетка
2. Крышка защитной решетки
3. Декоративная сетка защитной решетки
4. Задняя защитная решетка
5. Складная стойка
6. Крышка складной стойки
7. Ручка бесступенчатого переключателя скорости
8. Цифровой дисплей
9. Верхняя часть корпуса
10. Корпус
11. Опора

Предупреждения по технике безопасности

Данный прибор следует использовать в строгом соответствии с настоящими правилами техники безопасности. Во избежание травм, в частности вследствие поражения электрическим током или возгорания, придерживайтесь следующих правил.

1. Используйте прибор только в помещениях. Не используйте и не храните прибор на улице.
2. Используйте правильное напряжение: 220–240 В пер. тока, 50/60 Гц
3. Следите за тем, чтобы воздуховыпускные отверстия были всегда свободны, убирайте с воздуховыпускных отверстий пыль, волосы и другие препятствия для воздушного потока.
4. Следите за тем, чтобы ваши волосы, одежда, ювелирные украшения или пальцы находились подальше от воздуховыпускных отверстий.
5. Данное устройство не предназначено для использования детьми или лицами с ограниченными физическими, сенсорными или умственными способностями без контроля лиц, отвечающих за их безопасность.
6. Не оставляйте детей рядом с устройством без постоянного наблюдения.
7. Для безопасной эксплуатации устройства установите его в устойчивое горизонтальное положение. Не передвигайте прибор во время его работы.
8. Не используйте прибор при наличии повреждений электрического кабеля или прибора. Не пытайтесь отремонтировать прибор самостоятельно. Ни в коем случае не тяните прибор за кабель питания. Во избежание поражения электрическим током или возгорания поврежденный кабель питания должен заменять уполномоченный технический специалист.
9. Выполнять ремонт должен только уполномоченный технический специалист. Во избежание поражения электрическим током или возгорания не пытайтесь отремонтировать прибор самостоятельно.
10. Всегда доставайте вилку из розетки, если устройство не используется или во время очистки его внутренних или внешних частей.
11. Не используйте устройство в помещениях, где хранятся легковоспламеняющиеся жидкости или газы, рядом с источниками тепла или в очень влажных помещениях, таких как ванная комната, душевая или бассейн.
12. Для предотвращения неполадок никогда не вставляйте в устройство посторонние предметы.
13. Ни в коем случае не разбирайте и не заменяйте внутренние компоненты прибора.
14. Во избежание выгорания корпуса устройства не располагайте его под прямыми солнечными лучами.
15. Ни в коем случае не погружайте прибор в воду или другие жидкости.
16. Не прикасайтесь к шнуру питания мокрыми руками.
17. Очистите устройство перед хранением. Храните устройство в прохладном и сухом месте, недоступном для детей.
18. Не допускайте проглатывания батареи, т.к. это может привести к химическому ожогу.
19. В этом устройстве используется батарея типа «таблетка». Ее проглатывание может всего за 2 часа вызвать сильные внутренние ожоги, серьезные заболевания или смерть.
20. Храните новые и использованные батарейки в недоступном для детей месте.
21. Если батарейный отсек невозможно надежно закрыть, не используйте устройство; храните его в недоступном для детей месте.
22. Если батарейки предположительно были проглочены или попали в любую часть тела, срочно обратитесь за медицинской помощью.
23. Батарейки содержат опасные для окружающей среды материалы. Выбрасывая устройство, извлеките из него батарейки для безопасной утилизации.
24. В ходе эксплуатации, технического обслуживания и очистки прибора следуйте положениям настоящего руководства.

Особенности

1. Ручка бесступенчатого переключателя с 24 уровнями скорости.
2. Функция таймера на 1–12 часов.
3. Функция дистанционного управления.
4. Отрицательный ион >3 000 000 /см³.
5. Функция поворота. Автоматическое вращение до 90° по горизонтали и ручное вращение до 180° по вертикали.
6. Режим Sleep Air Flow (снижение скорости потока воздуха).
7. Светодиодные лампы дисплея автоматически отключатся через 1 минуту использования и/или бездействия дисплея.
8. Возможность складывания для удобства хранения.
9. Функция бесперебойного питания памяти.
10. Dynamic Natural Air Flow (динамический естественный поток воздуха)

Инструкция по монтажу и эксплуатации

В комплект входят циркуляционный вентилятор, пульт дистанционного управления и инструкция по эксплуатации.

Сборка устройства

1. Извлеките устройство из упаковки.
2. Аккуратно установите устройство на устойчивой поверхности.
3. Устройство необходимо располагать на расстоянии не менее 20 см от стены.

Рабочие функции

Включите вилку устройства в розетку: вы услышите двукратный звуковой сигнал.

Кнопка ON/OFF (ВКЛ./ВЫКЛ.)



Нажмите на кнопку , чтобы включить циркуляционный вентилятор. Нажмите на нее еще раз, чтобы выключить его.

Ручка бесступенчатого переключателя скорости

Поворачивайте ручку переключателя  вправо для увеличения скорости потока воздуха. На цифровом дисплее будет отображаться соответствующий уровень скорости потока воздуха. В случае ее дальнейшего вращения вправо будет достигнут максимальный, 24-й уровень скорости, раздастся однократный звуковой сигнал.

Поворачивайте ручку переключателя  влево для уменьшения уровня скорости потока. В случае ее дальнейшего вращения влево будет достигнут минимальный, 1-й уровень скорости потока воздуха, раздастся однократный звуковой сигнал.

Dynamic Natural Air Flow (динамический естественный поток воздуха)

Нажмите на кнопку  для включения режима Dynamic Natural Air Flow. На цифровом дисплее отобразится уровень 8. Поворачивайте ручку переключателя  вправо для переключения на уровень 16 и 24. Поворачивайте ручку переключателя  влево для возврата на уровень 16 и 8.

24 уровня разделены на три группы

1–8 — низкий уровень = уровень 8 на дисплее

9–16 — средний уровень = уровень 16 на дисплее

17–24 — высокий уровень = уровень 24 на дисплее

Уровни 8, 16 и 24 скорости потока воздуха предварительно запрограммированы для режима Dynamic Natural Air Flow. Циркуляционный вентилятор будет работать в соответствии с показанной ниже диаграммой.

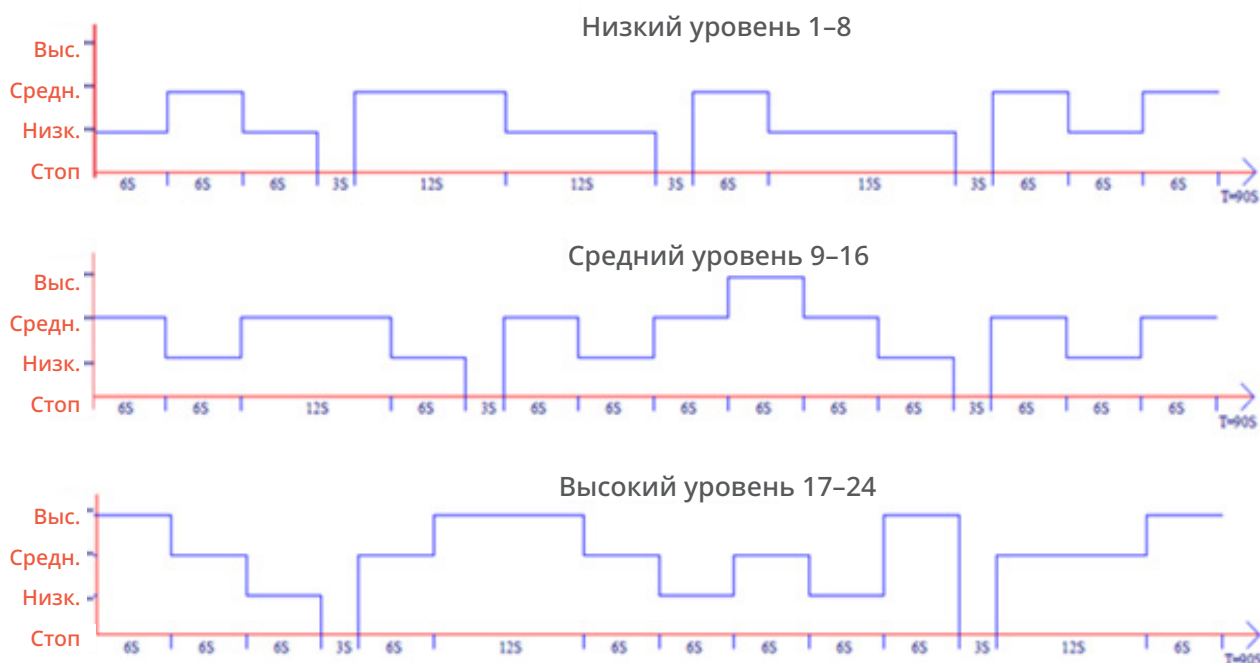

Для выключения режима Dynamic Natural Air Flow еще раз нажмите на .



Sleep Air Flow (снижение скорости потока воздуха)

Для включения режима Sleep Air Flow нажмите на кнопку . На цифровом дисплее будет отображаться уровень 6.

Уровни скорости потока воздуха можно регулировать с уровня 6 по уровень 1, поворачивая ручку переключателя  влево. Например, во время работы на уровне 6 в режиме Sleep Air Flow скорость потока воздуха будет снижаться на один уровень через каждые 30 минут (с 6 до 5, с 5 до 4, с 4 до 3, с 3 до 2, с 2 до 1, 1 = непрерывная работа).

Для выключения режима Sleep Air Flow нажмите на  еще раз.

Таймер

Кнопка  позволяет настроить таймер. Функция таймера определяет количество часов работы циркуляционного вентилятора. Таймер можно установить, просто поворачивая ручку переключателя  вправо или влево. На цифровом дисплее будет отображаться выбранное вами время работы устройства. Диапазон настройки таймера составляет от 1 до 12 часов. Значение времени постепенно уменьшается до 00:00, после чего устройство отключится.

Для выключения таймера нажмите на  еще раз.

Вращение на 90°

Нажмите на кнопку  для включения автоматического вращения на 90°. Циркуляционный вентилятор будет поворачиваться на 45° вправо и на 45° влево.

Для выключения функции вращения на 90° нажмите на  еще раз.

Отрицательный ион

Нажмите на кнопку  для включения генератора отрицательных ионов с общей производительностью > 3 000 000 отрицательных ионов/см³; при помощи создаваемого вентилятором потока воздуха ионы распространяются по всему помещению, нейтрализуя загрязняющие вещества и устраняя запахи. Отрицательные ионы связываются с частицами пыли, микроорганизмами и другими фоновыми частицами в воздухе и соединяют их друг с другом. Таким образом, частицы становятся тяжелее воздуха и оседают вниз, их становится невозможно вдохнуть.

Отрицательные ионы насыщают воздух в лесах, горах и у моря, делая его свежим и полезным для здоровья.

Для отключения функции генерирования отрицательных ионов нажмите на  еще раз.

Дистанционное управление

Кнопки на пульте дистанционного управления:

1. ВКЛ/ВЫКЛ
2. Таймер
3. Вращение на 90°
4. Настройка программы
5. Уровень скорости потока воздуха 1–24
6. Отрицательный ион

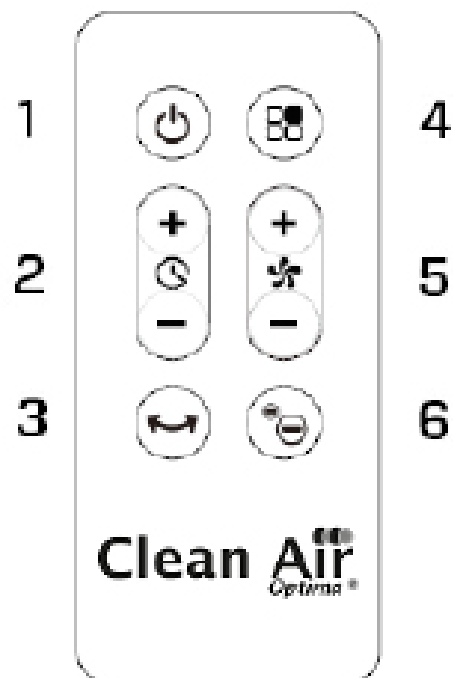

Замена батареек в пульте дистанционного управления

1. Для установки батареи откройте крышку батарейного отсека с задней стороны пульта дистанционного управления (см. рисунок 1).
2. Для установки батареи: в нижней части пульта дистанционного управления есть «защитная перемычка», которую необходимо сдвинуть вправо для извлечения держателя батареи (см. рисунок 2). Установите батарею, соблюдая полярность (см. рисунок 3).
3. Установите крышку батарейного отсека обратно в пульт дистанционного управления.

Пульт дистанционного управления Крышка батарейного отсека



Рисунок 1

Рисунок 2



Рисунок 3

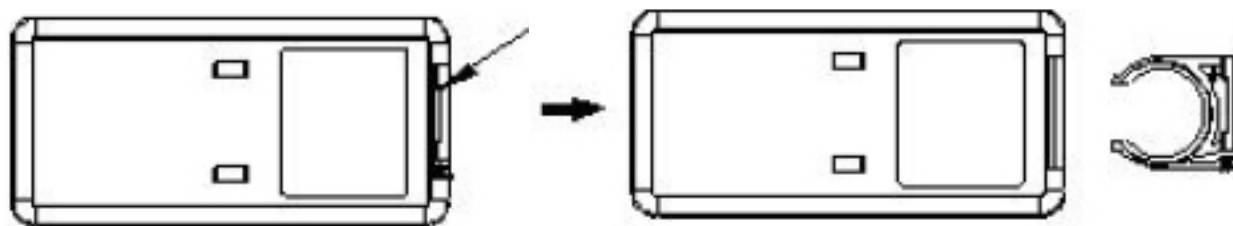
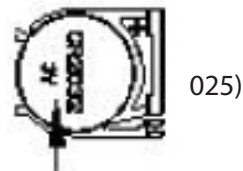
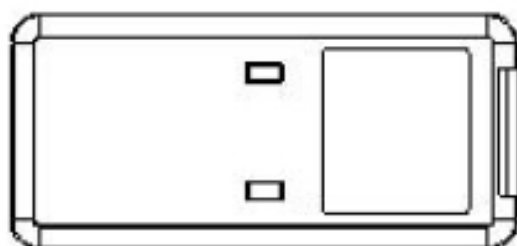

Очистка и техническое обслуживание

1. Перед чисткой прибора отключите его от источника питания.
2. Протрите корпус прибора мягкой, слегка влажной тканью. Не используйте химические растворители (например, бензол, спирт, бензин). Это может привести к повреждению поверхности или деформации корпуса.
Передняя панель циркуляционного вентилятора съемная, что упрощает его очистку (см. рисунок 1).
С помощью отвертки для винтов с крестообразным шлицем извлеките винт из задней защитной решетки (см. рисунок 2). Затем поверните съемную переднюю часть с **лицевой стороны** на четверть влево и снимите решетку.
Теперь можно удалить грязь и пыль с лопастей влажной мягкой тканью (см. рисунок 3).
3. Не разбрызгивайте воду на прибор.
4. Если циркуляционный вентилятор не используется в течение длительного периода времени, перед включением рекомендуется тщательно очистить его и дать высохнуть. Устройство следует хранить в сухом и прохладном месте.

Рисунок 1



Рисунок 2



Рисунок 3



Диагностика и устранение неисправностей

Ниже приведены указания по диагностике и устранению неисправностей, которые помогут решить потенциальные проблемы при эксплуатации циркуляционного вентилятора Clean Air Optima[®] CA-404B

Проблема	Возможная причина	Решение
Прибор не включается	Вилка устройства не вставлена в розетку	Вставить вилку устройства в розетку.
	Не нажата кнопка ON/OFF	Нажать на кнопку ON/OFF
Устройство шумит	Слишком много пыли на устройстве / лопастях вентилятора	Очистить устройство и лопасти вентилятора
	Устройство находится на неустойчивой поверхности	Расположить устройство на ровной устойчивой поверхности
Пульт дистанционного управления не работает	Проверить, установлена ли батарея	Установить батарею
	Проверить, правильно ли установлена батарея	Установить батарею правильно
	Проверить емкость батареи	Заменить батарею
	Проверить, не превышает ли расстояние дистанционного управления предусмотренный диапазон	Радиус действия: 5 метров от лицевой стороны устройства

ПРЕДУПРЕЖДЕНИЕ!

Если приведенные выше рекомендуемые решения не помогают, обратитесь в службу технической поддержки **Clean Air Optima®** по номеру телефона для вашего региона. Не пытайтесь разбирать, ремонтировать и снова собирать прибор. Это приведет к аннулированию гарантии.

Технические характеристики

Модель	CA-404B
Номинальное напряжение	220–240 В, 50/60 Гц
Номинальная мощность	Макс. 25 Вт
Уровень шума	< 10 дБ(А) (Скорость 1) ≤ 55 дБ(А) (Скорость 24)
Поток воздуха	660 м ³ /ч
Радиус поворота	Горизонтально на 90° Автоматическое вращение Вертикально на 180° Ручное вращение
Размеры	240 x 240 x 345 мм
Масса	2,1 кг
Цвет	черный
Соответствующий стандарт	IEC/EN 60335-1 IEC/EN 60335-2-80 IEC/EN 62233:2008
Соответствует нормам ЕС	CE / WEEE / RoHS

Запросите у вашего продавца или представителя местного органа управления обновленную информацию по утилизации упаковки и прибора.



Техническое обслуживание

Благодарим за покупку циркуляционного вентилятора-ионизатора Clean Air Optima[®] CA-404B.

Дата покупки:
Ф.И.О. клиента:
Адрес:
Телефон:
Эл. почта:
Наименование продавца:
Адрес:

1. Заполните настоящий Гарантийный талон. Отправьте его вместе со счетом-фактурой и прибором в оригинальной упаковке своему дистрибьютору по почте, предварительно оплатив почтовые расходы. Укажите соответствующую стоимость возврата посылки.
2. Приложите краткое описание повреждения, дефекта или неисправности, а также обстоятельства, при которых возникли эти проблемы.

Циркуляционный вентилятор-ионизатор Clean Air Optima[®] CA-404B проходит жесткие процедуры тестирования перед выходом с завода. Если в течение 2 лет со дня покупки продукт не работает в соответствии с техническими характеристиками из-за заводских дефектов, покупатель имеет право на бесплатный ремонт или замену деталей после предъявления настоящей гарантии (при условии, что неисправность или повреждение устройства и/или детали произошли при нормальных условиях работы). Что покрывается гарантией: Все детали с дефектами материалов и изготовления. Срок гарантии: два года со дня покупки. Что будет сделано: Ремонт или замена неисправных деталей.

Другие условия

Положения настоящей гарантии заменяются любой другой письменной гарантией, выраженной или подразумеваемой, письменной или устной, включая любую гарантию товарной пригодности или пригодности для определенной цели. Максимальная ответственность производителя не должна превышать фактическую стоимость покупки, оплаченную за данное изделие. Ни при каких обстоятельствах производитель не несет ответственности за особые, случайные, последующие или косвенные убытки. Настоящая гарантия не распространяется на дефект, возникший в результате неправильного или неразумного использования или технического обслуживания, неправильной сборки, несчастного случая, стихийных бедствий, неправильной упаковки или несанкционированного вмешательства, изменения или модификации, как определено исключительно нами. Настоящая гарантия аннулируется, если этикетка с серийным номером удалена или повреждена.

Спасибо за внимание!



Поделитесь своим мнением о циркуляционном вентиляторе-ионизаторе Clean Air Optima® CA-404B на сайте www.cleanairoptima.com



Чтобы ознакомиться с часто задаваемыми вопросами о CA-404B, перейдите по ссылке www.cleanairoptima.com и найдите CA-404B.



Загрузить инструкцию в формате PDF:
www.cleanairoptima.com/info/manuals



Смотрите все анимационные видеоролики о продукте Clean Air Optima® на www.youtube.com

Clean Air Optima International B.V. | David Ricardostraat 9-7 / 9-9 | 7559 SH Хенгело (Оверэйссел)
Нидерланды | Телефон: +31 (0) 74 - 2670145

Clean Air Optima Germany GmbH | Enschedestraße 14 | 48529 Нордхорн | Германия
Телефон: +49 (0) 5921 879-121

Эл. почта: info@cleanairoptima.com

Веб-сайт: www.cleanairoptima.com

CA-404B

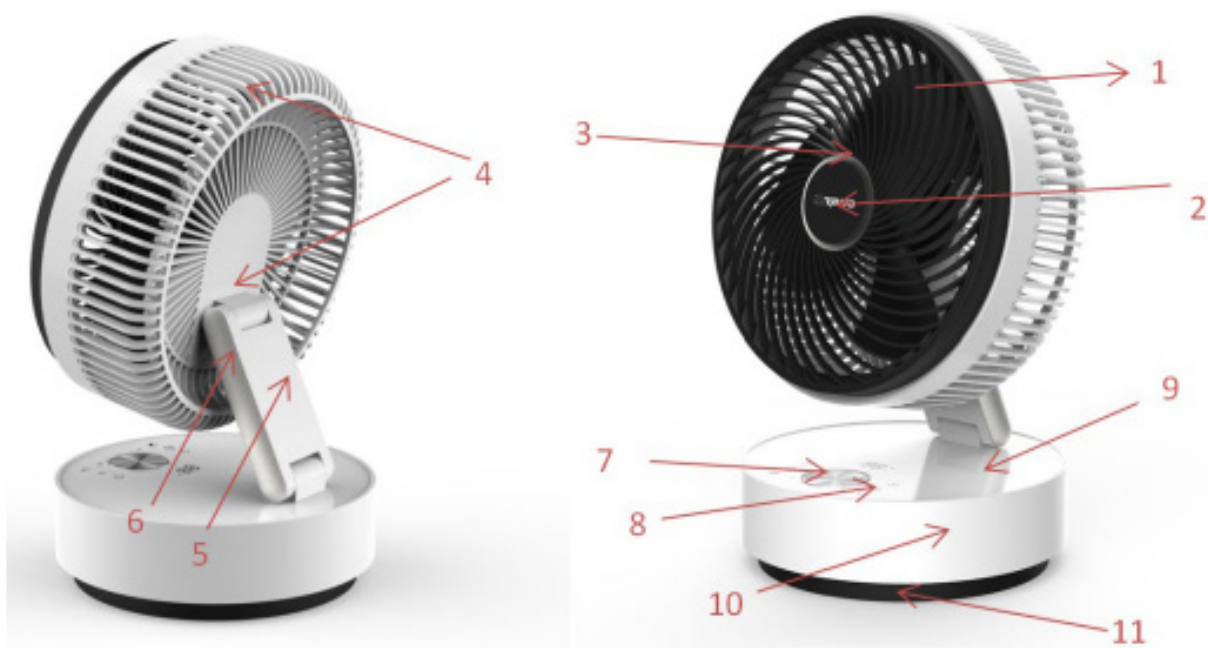

Македонски

Ви благодариме што го купивте циркулаторниот вентилатор со јонизатор Clean Air Optima[®] CA-404B.

Ви посакуваме многу години на пријатна клима во вашата просторија и здрав внатрешен воздух со овој ефикасен и ефективен производ Clean Air Optima[®].

Упатствата опишуваат безбедносни мерки на претпазливост кои треба да ги почитувате додека работи уредот. Наменети се да помогнат да спречите повреди и да избегнете оштетување на уредот.

Опис на уредот

Уредот се состои од следниве главни компоненти:

1. Отстранлива заштитна решетка
2. Заштитен поклопец за решетка
3. Декоративна мрежа на заштитна решетка
4. Задна заштитна решетка
5. Статив на склопување
6. Поклопец на статив на склопување
7. Потенциометар за брзина
8. Дигитален приказ
9. Горен дел на куќиште
10. Куќиште
11. Постолје

Безбедносни предупредувања

Уредот може да се користи само во согласност со овие упатства за безбедност. Следете ги следните чекори за да го намалите ризикот од повреда предизвикана, на пример, од електричен удар или пожар.

1. Само за затворен простор. Не користете или чувајте на отворено.
2. Соодветен напон за употреба: AC 220 V - 240 V, 50/60 Hz
3. Редовно проверувајте дали излезот за воздух е покриен, чистете ја прашината, косата и другите пречки за протокот на воздух низ излезот за воздух.
4. Држете ја косата, облеката, скапоцените камења или прстите подалеку од излезите за воздух.
5. Уредот не е наменет за користење од страна на деца или лица со намалени физички, сетилни или ментални способности, освен ако се надгледувани од страна на лицето кое е одговорно за нивната безбедност.
6. Децата треба да се чуваат настрана освен ако се постојано надгледувани.
7. За безбедна употреба на уредот, поставете го во стабилна и хоризонтална позиција. Не поместувајте го додека го користите.
8. Не користете го уредот кога има видливо оштетување на електричниот кабел или на самиот уред. Не поправајте го уредот сами ако се оштети. Никогаш не влечете го уредот за кабелот. Ако кабелот за напојување е оштетен, тогаш мора да го замени овластен сервисер за да спречите електричен удар или пожар.
9. Поправки може да врши само овластен сервисен персонал. Не обидувајте се сами да го поправите уредот за да спречите електричен шок или пожар.
10. Приклучокот за струја треба секогаш да биде отстранет од штекер кога не се користи уредот или кога се чистите неговите внатрешни и надворешни делови.
11. Не користете го уредот во простории каде што се чуваат запаливи течности или гасови, блиску до извори на топлина или во особено влажни простории, како што е бањата, под тушот или до базен.
12. За да спречите дефекти, никогаш не вметнувајте страни предмети во уредот.
13. Никогаш не вадете ги или не заменувајте ги внатрешните делови на уредот.
14. Не поставувајте го уредот на директна сончева светлина за да избегнете негово обезбојување.
15. Никогаш не потопувајте го уредот во вода или други течности.
16. Не допирајте го кабелот за напојување со влажни раце.
17. Исчистете го уредот пред складирање. Чувајте го уредот на ладно и суво место надвор од дофат на деца.
18. Не проголтавајте ја батеријата бидејќи може да предизвика хемиски изгореници.
19. Овој уред содржи батерија во форма на паричка/копче. Ако ја проголтате батеријата во форма на паричка/копче, таа може да предизвика тешки внатрешни изгореници за само 2 часа и може да предизвика сериозни штети или смрт.
20. Чувајте ги новите и употребувани батерии подалеку од деца.
21. Ако преградата за батеријата не се затвора безбедно, престанете со употреба на уредот и чувајте го подалеку од деца.
22. Ако мислите дека вие или некој друг ја проголтав батеријата или се наоѓа во некој дел од телото, веднаш повикајте медицинска помош.
23. Батериите содржат материјали опасни за средината и тие мора да се отстранат од уредот пред тој да се исфрли во отпад и треба да се погрижите за нив соодветно.
24. Користете го, одржувајте го и чистете го уредот како што е опишано во овој прирачник.

Карактеристики

1. Потенциометар за брзина со 24 брзини.
2. Функција на тајмер од 1 - 12 часа.
3. Функција на далечински управувач.
4. Негативни јони >3.000.000 /cm³.
5. Функција на осцилација, автоматско нишање во хоризонтална насока до 90°; рачно нишање во вертикална насока до 180°.
6. Режим на проток на воздух во мирување.
7. Светлечките диоди автоматски се исклучуваат по 1 минута употреба или по неактивност на приказот.
8. Склопување за лесно складирање.
9. Функција за непрекината меморија.
10. Динамички природен проток на воздухот

Упатство за инсталација и користење

Пакетот содржи: циркулаторен вентилатор, далечински управувач и прирачник со упатства.

Склопување на уредот

1. Извадете го уредот од пакетот.
2. Внимателно поставете го на стабилна површина.
3. Уредот треба да биде позициониран барем 20 cm подалеку од ѕидот.



Работни функции

Приклучете го уредот во струја: ќе слушнете звук „бип, бип“.



Копче за вклучување/исклучување

Притиснете на копчето  и циркулаторниот вентилатор ќе започне да работи. Со повторно притискање тој се исклучува.

Потенциометар за брзина

Свртете го потенциометарот  кон десно за да ја зголемите брзината. Дигиталниот приказ ќе ја прикаже соодветната брзина. Ако продолжите да вртите кон десно, ќе ја достигнете максималната брзина 24 и ќе слушнете звук „бип“. Вртете го потенциометарот  кон лево за да ја намалите брзината. Ако продолжите да вртите кон лево, ќе ја достигнете минималната брзина 1 и ќе слушнете звук „бип“.

Динамички природен проток на воздухот

Притиснете го копчето  за да го вклучите режимот на динамички природен проток на воздухот и дигиталниот приказ ќе го покаже нивото 8. Употребете го потенциометарот  и ротирајте го до ниво 16 и 24 или вратете го назад на 16 и 8 со ротирање на потенциометарот  кон лево.

24-те нивоа се поделени на три групи

1 – 8 ниско ниво = ниво 8 на приказот

9 – 16 средно ниво = ниво 16 на приказот

17 – 24 високо ниво = ниво 24 на приказот

Брзините 8, 16 и 24 се однапред програмирани за динамички природен проток на воздухот, а вентилаторот ќе работи согласно дијаграмот долу:

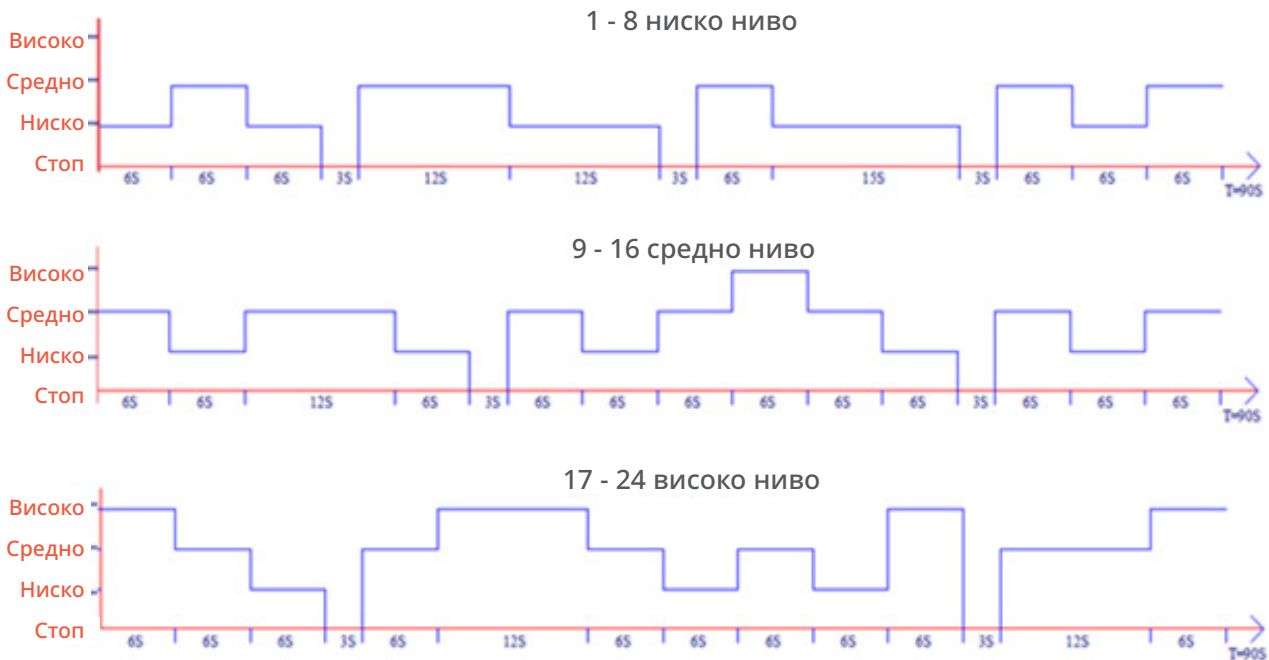

Повторно притиснете на  за да го исклучите режимот на динамички природен проток на воздухот.



Проток на воздух во мирување

Притиснете го копчето  за да го вклучите режимот на проток на воздух во мирување и дигиталниот приказ ќе го покаже нивото 6.

Брзините може да се приспособат од ниво 6 до ниво 1 со потенциометарот  со ротирање кон лево. Кога вентилаторот работи, на пример, во режим на проток на воздух во мирување на ниво 6, брзината ќе се намали за едно ниво (од 6 на 5, од 5 на 4, од 4 на 3, од 3 на 2, од 2 на 1, 1 = непрекинато) на секои 30 минути.

Повторно притиснете на  за да го исклучите режимот на проток на воздух во мирување.

Тајмер

Со притискање на копчето  се поставува тајмерот. Со функцијата на тајмерот одредувате колку часа ќе работи циркулаторниот вентилатор. Можете да го поставите тајмерот со едноставно вртење на потенциометарот  кон десно или лево и на дигиталниот приказ ќе се прикаже избраното време за коешто сакате уредот да работи. Тајмерот може да се поставува од 1 до 12 часа. Со текот на времето, временската вредност се намалува додека не стигне до 00:00 часа и потоа уредот се исклучува.

Притиснете го повторно  за да ја исклучите функцијата на тајмер.

Осцилација 90°

Со притискање на копчето  се поставува автоматска осцилација 90°. Циркулаторниот вентилатор ќе осцилира во десниот агол под 45° и кон левиот агол под 45°.

Притиснете го повторно  за да ја исклучите функцијата на осцилација 90°.

Негативни јони

Со притискање на копчето  ќе се активира генераторот на негативни јони со вкупен капацитет на > 3.000.000 негативни јони / cm³ коишто се шират со протокот на воздух на вентилаторот низ целата просторија и со тоа се неутрализираат загадувачите и мирисите. Негативните јони се прикачуваат за честичките прав, микроорганизмите и другите непосакувани честички во воздухот и ги спојуваат едни со други. На тој начин, честичките стануваат потешки од воздухот и паѓаат на подот, така што повеќе не можете да ги вдишувате.

Негативните јони најмногу се наоѓаат во шумите, планините и покрај море. Негативните јони гарантираат свеж и здрав воздух.

Притиснете го повторно  за да ја исклучите функцијата на негативни јони.

Далечински управувач

Копчињата на вашиот далечински управувач:

1. ВКЛУЧУВАЊЕ/ИСКЛУЧУВАЊЕ
2. Тајмер
3. Осцилација 90°
4. Поставување програма
5. Брзина 1 - 24
6. Негативни јони

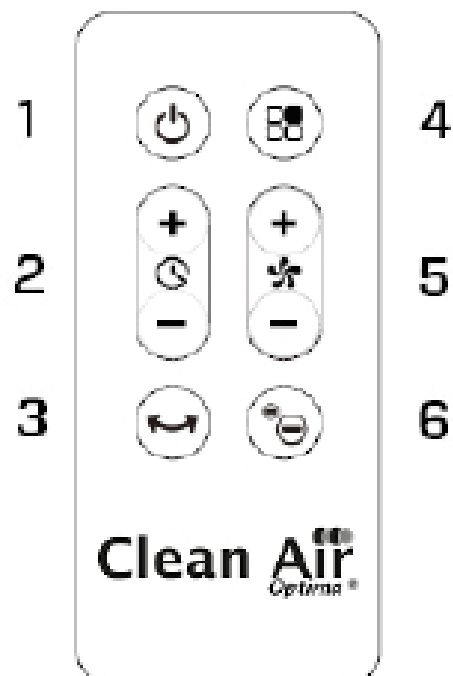

Замена на батериите во далечинскиот управувач

1. Отворете го капачето на задната страна на далечинскиот управувач и поставете ја батеријата (видете ја сликата 1).
2. За да ја поставите батеријата: прво излизгајте го кон десно „сигурносното јазиче“ најдолу на далечинскиот управувач и потоа извлечете го држачот на батерија (видете ја сликата 2). Вметнете ја батеријата со точен поларитет (видете ја сликата 3).
3. Притиснете го назад капачето за батеријата во далечинскиот управувач.

Далечински управувач Капаче за батерија

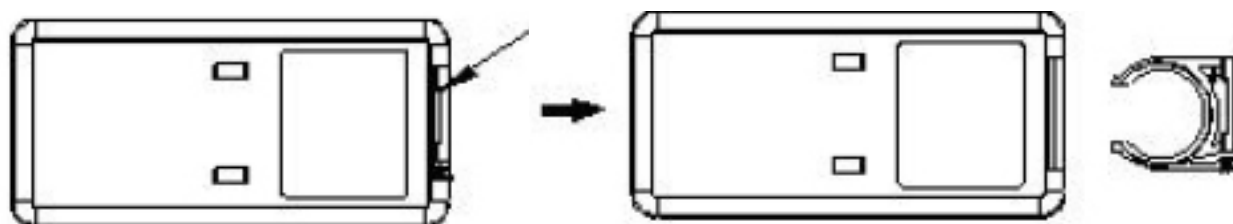

Слика 1

Слика 2



Слика 3

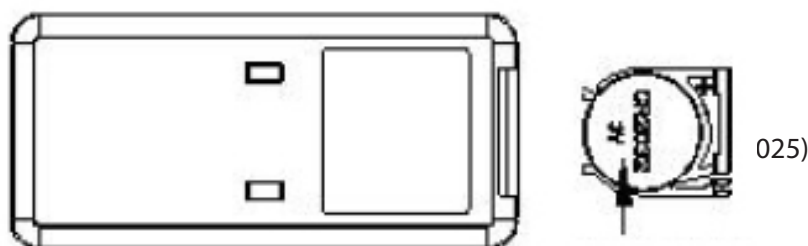

Чистење и одржување

1. Исклучете го кабелот за напојување од струја пред да го чистите уредот.
2. Чистете го куќиштето со мека и малку влажна крпа. Не користете хемиски растворувач (како бензен, алкохол, бензин). Површината може да се оштети, а може дури и целото куќиште да се деформира.
Циркулаторниот вентилатор има преден дел што се откачува за лесно чистење (видете ја сликата 1).
Употребете крстач и отстранете ја завртката од задната заштитна решетка (видете ја сликата 2). Потоа, свртете го предниот дел што се откачува на **предната страна** за четвртина вртење кон лево и извадете ја решетката.
Сега можете да ја отстраните нечистотијата и правта од перките со мека влажна крпа (видете ја сликата 3).
3. Не прскајте го уредот со вода.
4. Доколку вентилаторот не се користи подолго време, советуваме внимателно да го исчистите уредот и да го исушите. Уредот треба да се чува на ладно и суво место.

Слика 1



Слика 2



Слика 3



Справување со проблеми

Следува упатство со чија помош ќе ги решите проблемите околку работата на циркулаторниот вентилатор Clean Air Optima® CA-404B

Проблем	Можна причина	Решение
Уредот не се вклучува	Приклучокот за струја не е ставен во штекер Копчето за вклучување/исклучување не е активирано	Приклучете го уредот во струја Притиснете го копчето за вклучување/исклучување
Уредот е бучен	Можеби има премногу прав врз уредот/перките Уредот е на нестабилна површина	Исчистете го уредот и перките Ставете го уредот на цврста и рамномерна основа
Далечинскиот управувач не работи	Проверете дали батеријата е инсталирана Проверете дали батеријата е правилно ставена Проверете го капацитетот на батеријата Проверете дали далечинскиот управувач работи од далеку	Инсталирајте ја батеријата Инсталирајте ја батеријата правилно Заменете ја батеријата Опсегот на работа на далечинскиот управувач е во максимум 5 метри од предната страна на уредот

ПРЕДУПРЕДУВАЊЕ!

Доколку горепрепорачаните решенија не функционираат, контактирајте ја техничката служба за поддршка за Clean Air Optima[®] на телефонскиот број за вашиот регион. Не обидувајте се да го расклопите, поправите или склопите уредот, затоа што така ќе престане да важи гаранцијата.

Спецификации

Модел	CA-404B
Номинален напон	220 V - 240 V, 50/60 Hz
Номинална моќност	Макс. 25W
Ниво на бучава	< 10 dB(A) (брзина 1) ≤ 55 dB(A) (брзина 24)
Проток на воздух	660 m ³ /час
Круг на вртење	Хоризонтално 90° Автоматска осцилација Вертикално 180° Рачна ротација
Димензии	240 x 240 x 345 mm
Тежина	2,1 kg
Боја	црна
Стандард	IEC/EN 60335-1 IEC/EN 60335-2-80 IEC/EN 62233:2008
Во согласност со прописите на ЕУ	CE / WEEE / RoHS

Прашајте го продавачот или општината за најнови информации во врска со исфрлањето на амбалажата и на уредот во отпад.



Сервис

Сертификат за гаранција за циркулаторен вентилатор со јонизатор Clean Air Optima® CA-404B.

Датум на купување:
Име на купувач:
Адреса:
Телефон:
Е-пошта:
Име на продавачот:
Адреса:

1. Пополнете го целосно овој гарантен сертификат. Испратете го до вашиот дистрибутер заедно со фактурата и уредот, платена поштарина и во оригиналната кутија за пакување. Гледајте да ја вклучите цената за поштарина на пакетот.
2. Приложете краток опис на штетата, грешката или дефектот и околностите под кои се појавил проблемот.

Циркулаторниот вентилатор со јонизатор Clean Air Optima® CA-404B се подложува на строги постапки на тестирање пред да замине од фабриката. Ако во рок од 2 години од денот на купувањето производот не работи според спецификациите поради фабрички дефекти, купувачот има право на бесплатни поправки или замена на делови откако ќе ја приложи оваа гаранција (доколку дефектот или оштетувањето на уредот и/или деловите се случило при нормални услови на работа). Што е опфатено: Сите дефекти во поглед на материјалот и изработката. Колку долго: две години од датумот на купување. Што ќе сториме: Поправка или замена на дефектните делови.

Други услови

Одредбите од оваа гаранција ги заменуваат кои било други писмени гаранции, без разлика дали тие се изразени или имплицирани, писмени или усни, вклучувајќи и каква било гаранција за продажниот карактер или соодветноста за одредена намена. Максималната одговорност на производителот не треба да ја надминува вистинската куповна цена што купувачот ја платил за производот. Во никој случај производителот не одговара за посебни, случајни, последователни или индиректни штети. Оваа гаранција не покрива дефекти што произлегуваат од несоодветна или неразумна употреба или одржување, погрешно склопување, несреќа, природни катастрофи, несоодветно пакување или неовластено мешање, менување или модификација на деловите, онака како што е определено само од нас. Оваа гаранција е неважечка ако етикетата со сериски број е отстранета или оштетена.

Ви благодариме за читањето!



Споделете ги вашите повратни мислења за циркулаторниот
вентилатор со јонизатор Clean Air Optima® CA-404B на:
www.cleanairoptima.com



За најчесто поставуваните прашања за CA-404B одете на:
www.cleanairoptima.com и побарајте го моделот CA-404B.



Преземете PDF-прирачник на:
www.cleanairoptima.com/info/manuals



Погледнете го целото анимирано видео
за производот Clean Air Optima® на:
www.youtube.com

Clean Air Optima International B.V. | David Ricardostraat 9-7 / 9-9 | 7559 SH Hengelo (ov)
Холандија | Телефон: +31 (0) 74 - 2670145

Clean Air Optima Germany GmbH | Enschedestraße 14 | 48529 Nordhorn | Германија
Телефон: +49 (0) 5921 879-121

Е-пошта: info@cleanairoptima.com

Веб-страница: www.cleanairoptima.com

A guarantee for healthy indoor air quality!



Designed in Germany

© 2021 Clean Air Optima®, All rights reserved, Made in P.R.C.

More info:
www.cleanairoptima.com



Trademarks owned by: Clean Air Optima Germany GmbH,
Enschedestraße 14, 48529 Nordhorn, Germany